

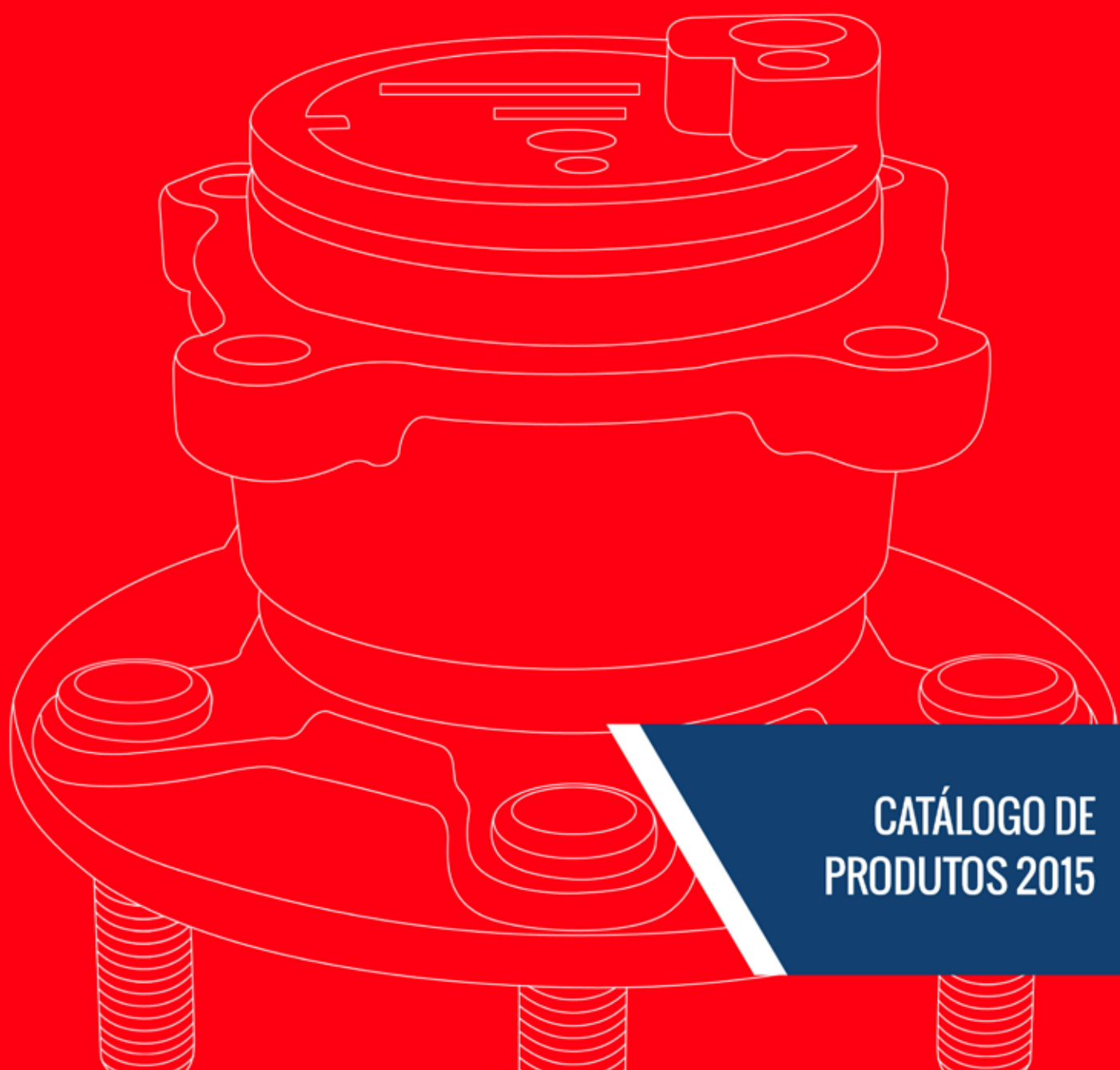

A ESPECIALISTA EM ROLAMENTOS DE RODA



CATÁLOGO DE  
PRODUTOS 2015



## EMPRESA

Experiência de vários anos no mercado de reposição e em constante sintonia com o setor automotivo, a IRB Rolamentos oferece aos seus parceiros de negócios, produtos com qualidade e tecnologia comprovada.

Mantendo-se atenta aos novos lançamentos de veículos, a IRB possui equipe especializada no desenvolvimento de novos produtos, com foco na linha de rolamentos de roda e cubos de roda com rolamento para veículos nacionais e importados.

## MISSÃO

Trabalhar sempre em busca da excelência de nossos produtos visando a confiança e credibilidade junto aos nossos parceiros comerciais.

## IRB ROLAMENTOS - A MAIS COMPLETA LINHA DE ROLAMENTOS DE RODA PARA VEÍCULOS NACIONAIS E IMPORTADOS.

Todos os produtos possuem certificação ISO9001:2002 e ISO/TS16949:2002, certificações estas que garantem a gestão de qualidade e a credibilidade de nossos produtos a nível mundial. Nossa linha acompanha a evolução que ocorre desde rolamentos capa e cone, kit de rolamentos de roda, rolamento de roda duplo sem e com ABS Imantado e cubo de roda com rolamento.





## ÍNDICE POR MONTADORA

ALFA ROMEO	11
ASIA MOTORS	11
AUDI	11
BMW	13
CHANA	14
CHERY	14
CHEVROLET	14
CHRYSLER	21
CITROËN	22
CROSS LANDER	23
DAEWOO	24
DAIHATSU	24
DODGE	24
EFFA MOTORS	25
FIAT	25
FORD	30
GURGEL	35
HAFEI	35
HONDA	36
HYUNDAI	37
IVECO	39
JAGUAR	39
JEEP	39
JINBEI	40
KIA MOTORS	40
LADA	41
LAND ROVER	42
LIFAN	42
MAZDA	43
MERCEDES BENZ	43
MITSUBISHI	44
NISSAN	45
PEUGEOT	46
PONTIAC	48
PORSCHE	49
RAM	49
RENAULT	49
SEAT	51
SMART	51
SUBARU	51
SUZUKI	52
TOYOTA	52
TROLLER	53
VOLKSWAGEN	54
VOLVO	59



**A LINHA MAIS COMPLETA DO BRASIL  
EM ROLAMENTOS E CUBOS DE RODA.**





## ÍNDICE POR PRODUTOS

CÓDIGO IRB	MONTADORA	PÁGINA
IR10212	Audi	12
	Kia	41
	Mazda	43
	Volkswagen	54/55/56/57
IR11349	Ford	31
IR12005	Asia	11
	Peugeot	48
IR12006	Fiat	26
IR12007	Chevrolet	20
	Daihatsu	24
	Ford	30
	Renault	50
IR12010X	Fiat	26
	Hyundai	38
	Kia	41
IR12011X	Fiat	26
	Kia	41
IR12012	Mitsubishi	44/45
IR12026	Chevrolet	16/17/18/19
	Ford	30/34
IR12030	Audi	11/12
	Chevrolet	14/16/17/19
	Ford	30/31/33/34
	Dodge	24
	Lada	41
	Lifan	42
	Mazda	43
	Volkswagen	56/58
IR12031	Chevrolet	15/16/17/18/19/20
	Daewoo	24
	Ford	31/34/35
	Gurgel	35
	Seat	51
	Toyota	53
IR12042	Volkswagen	54/55/56/57/58
	Chevrolet	15/16/17/18/19/20
	Daewoo	24
	Ford	31/34/35
	Gurgel	35
	Lifan	42
	Seat	51
	Volkswagen	54/55/56/57/58
IR12043	Ford	31/35
	Volkswagen	54
IR12049	Ford	31
	Land Rover	42
	Nissan	45/46
IR12050	Chevrolet	15/16/18/19/20
	Ford	24
	Dodge	31/34/35
	Volkswagen	56

CÓDIGO IRB	MONTADORA	PÁGINA
IR12103	Chevrolet	15/16/18/20
IR12128	Ford	30/31/32/33/34
IR12138	Jinbei	40
	Kia	40
IR12203	Asia	11
	Asia	11
IR12205	Chevrolet	20
	Jinbei	40
	Kia	40
	Mazda	43
	Renault	50
IR12206	Citroen	22
	Fiat	26
	Mercedes-Benz	43
IR12207 C3	Volkswagen	56
IR12208	Asia	11
	Kia	40
	Mazda	43
	Mitsubishi	44
IR12208X	Nissan	45/46
	Daihatsu	24
	Fiat	26
IR12209X	Lada	41
	Kia	40
IR12223	Mercedes-Benz	43
	Citroen	22/23
	Peugeot	46/47
IR12226	Renault	49/50
	Fiat	27
IR12274	Ford	30/32/33/34
IR12304	Ford	30
	Volkswagen	54/55/56/57/58
IR12305	Volkswagen	54/55/56/57/58
IR12306	Volkswagen	54/55/56/58
IR12306 2RS	Asia	11
	Lada	41
	Chrysler	21
IR12310	Ford	30
	Kia	41
	Mazda	43
IR12349	Mercedes-Benz	43
IR12392	Suzuki	52
IR12478	Iveco	39
IR12497	Chevrolet	14/15/16/17/19/20
	Cross Lander	23
	Ford	34
IR12520	Mercedes-Benz	43
	Kia	40
IR12548	Asia	11
	Chevrolet	14/15/16/17/20/21
	Ford	31/33/34
	Hyundai	37/38
	Mazda	43

CÓDIGO IRB	MONTADORA	PÁGINA
IR12548	Mitsubishi	44
	Nissan	46
	Toyota	53
IR12562	Ford	31/32/33/35
	Volkswagen	56
IR12585	Kia	40
IR12590	Ford	30/32/33/34
IR12607 2RS	Fiat	26
	Mitsubishi	44
	Chevrolet	14/15/16/17/18/19/20/21
IR12649	Ford	31
	Hyundai	37/38
	Mitsubishi	44
	Nissan	46
	Toyota	53
IR12710	Hyundai	37
IR12749	Ford	30/31/33
	Mercedes-Benz	43
IR12783	Ford	30/34
IR12788	Toyota	52
IR12849	Ford	34
	Nissan	45/46
IR12858	Effa	25
IR12882	Toyota	52
IR12944	Ford	32
IR12948	Toyota	52/53
	Troller	53
	Hyundai	37/38
IR12949	Kia	41
	Mitsubishi	44
	Toyota	52/53
	Troller	53
IR12961	Chevrolet	16/17/18/19
	Kia	41
IR13006	Alfa Romeo	11
	Fiat	27/28/29
IR13108	Citroen	22
IR13194	Ford	30/32/33/34
IR13205	Mercedes-Benz	43
IR13303	Toyota	52
IR13305	Ford	32
IR13349	Chevrolet	15/16/18/20
	Ford	32
	Mercedes-Benz	43
IR13368	Chevrolet	14/15/16/17/20/21
	Ford	32
IR13387	Ford	32
IR13590	Chevrolet	14/15/16/21
	Ford	30/32/33/34
IR13668	Suzuki	52
IR13729	Toyota	52/53
IR13749	Mitsubishi	44



CÓDIGO IRB	MONTADORA	PÁGINA
IR13871	Toyota	53
IR13874	Nissan	45/46
	Toyota	52/53
IR13960	Chevrolet	15/18/19
	Ford	33
	Hyundai	37/38
	Jeep	39
	Kia	40
IR13965	Cross Lander	23
	Ford	31/32/34
IR13982	Chevrolet	14/15/16/17/20/21
IR14065	Chevrolet	17/18
IR14076	Honda	36
IR14080	Mitsubishi	44/45
IR14272	Subaru	51
IR14382	Toyota	52/53
IR14526	Volkswagen	56
IR14587	Hyundai	37
	Kia	40
IR17787	Ram	49
IR18005	Citroen	22/23
	Peugeot	46/47/48
IR18011	Citroen	22
	Fiat	26
	Iveco	39
	Peugeot	48
IR18015	Fiat	26/27/29
IR18016	Fiat	26/27/29
IR18024	Iveco	39
IR18025	Chrysler	21
	Ford	33
	Hyundai	38
IR18026	Fiat	25/26/27/28/29
IR18028	Toyota	53
IR18031	Peugeot	48
IR18032	Chrysler	21
IR18033	Citroen	22/23
	Peugeot	47
IR18036	Ford	30/31/32/33/34/35
	Volkswagen	54/55/56/57/58
IR18040	Fiat	25/27/28/29
	Lada	41
IR18041	Daewoo	49/50
	Lada	41
IR18042	Renault	49/50
IR18045	Ford	33
	Jaguar	39
IR18048	Nissan	45/46
IR18050	Mitsubishi	44
IR18051	Suzuki	52
IR18052	Ford	34/35
	Volkswagen	55/56/57/58
IR18053	Chery	14
IR18055	Citroen	22

CÓDIGO IRB	MONTADORA	PÁGINA
IR18055	Peugeot	46/47
IR18058	Fiat	25/26/27/28/29
	Renault	50
IR18060	Chery	14
IR18061	Nissan	46
IR18062	Chery	14
IR18064	Citroen	23
	Peugeot	47
IR18065	Nissan	46
IR18066	Renault	49/50
IR18072	Citroen	22
	Peugeot	47
IR18074	Mitsubishi	44/45
	Nissan	46
IR18075	Mitsubishi	45
IR18076	Fiat	28
IR18077	Fiat	25/28
IR18078	Peugeot	48
IR18081	Mitsubishi	44
IR18082	Audi	12
	Porsche	49
	Volkswagen	58
IR18083	BMW	13
IR18084	Hyundai	37/38
	Kia	41
IR18085	Mercedes-Benz	43
	Chevrolet	15/16/18/19/20
IR18086	Citroen	22/23
	Peugeot	47
IR18087	BMW	13
IR18088	Alfa Romeo	11
	Fiat	25/26/27/28/29
IR18089	Citroen	22
	Land Rover	42
	Peugeot	48
IR18090	Honda	36
IR18091	Peugeot	46
IR18093	Honda	36
IR18094	Fiat	27/28/29
IR18095	Seat	51
	Volkswagen	55/56/57/58
IR18096	Honda	36
IR18097	BMW	13
IR18098	Honda	36/37
	Land Rover	42
IR18099	BMW	13
IR18100	Land Rover	42
IR18101	Chevrolet	20
	Renault	50
IR18102	Land Rover	42
IR18106	Ford	30/32/33
	Volkswagen	55/57/58
IR18109	Ford	30/32/33
IR18114	Chevrolet	15/18/21
IR18115	Chevrolet	15/18/21

## ÍNDICE POR PRODUTOS

CÓDIGO IRB	MONTADORA	PÁGINA
IR18116	Chevrolet	15/21
IR18128	Renault	50
	Citroen	22
	Fiat	26
IR18129	Mercedes-Benz	43
	Peugeot	48
	Renault	50
IR18132	Chevrolet	16
IR18133	Chevrolet	16
IR18154	Chevrolet	17/19/20
IR18155	Hyundai	37/38
	Kia	41
IR18156	Hyundai	37/38
	Kia	41
IR18157	Chevrolet	20
IR18158	Renault	50
IR18168	Chevrolet	20
	Suzuki	52
IR18177	Toyota	53
IR18181	Jeep	39
IR18186	Citroen	22/23
	Peugeot	46/47/48
IR18191	Daihatsu	24
	Hyundai	37/38
	Kia	41
IR18193	Lifan	42
	Daihatsu	24
	Hyundai	37/38
IR18195	Kia	41
	Lifan	42
	Kia	41
IR18206	Ford	30/32/33
IR18225	Renault	50
IR18235	Volkswagen	58
IR18239	Chery	14
IR18242	Toyota	53
IR18243	Mitsubishi	44
IR18273	BMW	13
IR18275	Mercedes-Benz	43
	Ford	34/35
IR18276	Kia	40/41
	Nissan	45/46
	Kia	40
IR18280	Mazda	43
	Chevrolet	16/19
IR18284	Ford	30/31/34
	Chevrolet	17/18
IR18286	Chevrolet	14/16/17/21
	Dodge	24



## ÍNDICE POR PRODUTOS

CÓDIGO IRB	MONTADORA	PÁGINA
IR18287	Jeep	39
IR18295	Hyundai	38
IR18306	Ford	33
IR18364	Daihatsu	24
IR18374	Nissan	46
IR18379	Honda	36
IR18394	Renault	50
IR18442	Pontiac	48
	Toyota	52/53
IR18445	Toyota	52
IR18455	Renault	50
IR18458	Hyundai	37/38
	Mitsubishi	44/45
IR18481	Ford	30/33
IR18482	Ford	30/33
IR18502	Alfa Romeo	11
	Fiat	27
IR18509	BMW	13
IR18510	Chevrolet	15/20/21
IR18511	Chevrolet	15/20/21
IR18512	Chevrolet	15/20/21
IR18513	BMW	13
	Chevrolet	16/19/20
IR18518	Chevrolet	16
IR18519	Chevrolet	16
IR18530	Audi	11/12
	Volkswagen	56/58
IR18532	Smart	51
IR18533	Smart	51
IR18534	Mitsubishi	45
IR18535	Mitsubishi	45
IR18544	Kia	41
IR18547	Kia	41
IR18552	Toyota	52
IR18555	Mercedes-Benz	43
	Renault	49/50
IR18561	Hyundai	38
IR18562	Effa	25
IR18571	Fiat	29
IR18580	Renault	50
IR18581	Renault	50
IR18583	Honda	36
	Subaru	51
IR18584	Ford	31
	Toyota	52
IR18591	BMW	13

CÓDIGO IRB	MONTADORA	PÁGINA
IR18593	Ford	33
	Volvo	59
IR18599	Nissan	45/46
IR18603	Chevrolet	20
IR18607	Fiat	25/27/28
IR18609	Fiat	25/26/27/28/29
IR18618	Alfa Romeo	11
	Fiat	29
IR18620	Fiat	25/26
IR18621	Citroen	22
	Fiat	26
	Peugeot	48
IR18622	Chevrolet	15/16/17/19/20
	Citroen	22
IR18623	Fiat	26
	Peugeot	48
IR18624	Volvo	59
IR18625	Volvo	59
IR18626	Fiat	27/28/29
IR18627	Volkswagen	54
IR18628	Renault	49
IR18629	Honda	36
IR18634	Volkswagen	54
IR18636	Fiat	29
IR18638	Renault	49/50
IR18645	Fiat	25/26/27/28/29
IR18647	Ford	34
IR18650	Fiat	26/29
IR18652	Chevrolet	18
IR18654	Volvo	59
IR18655	Volvo	59
IR18656	Volvo	59
IR18657	Volvo	59
IR18658	Volvo	59
IR18659	Volvo	59
IR18660	Volvo	59
IR18661	Fiat	25
IR18662	Volvo	59
IR18663	Volvo	59
IR18664	Volvo	59
IR18670	Fiat	25/27/28/29
IR18671	Nissan	45
IR18678	Dodge	24
	Fiat	26
IR18680	Iveco	39
IR18681	Iveco	39
IR18683	Audi	12
	Volkswagen	54/55/56
IR18695	Honda	36
IR18698	Chevrolet	14/16/17/20
	Ford	32
IR18699	Fiat	25/26/27/28/29
IR18718	Chevrolet	17
IR18720	Chevrolet	17/19/20

CÓDIGO IRB	MONTADORA	PÁGINA
IR18728	Ford	33
IR18733	Jeep	39
IR18737	Audi	11/12
	Volkswagen	56/58
IR18739	Ford	31
IR18741E	Toyota	53
IR18741D	Toyota	53
IR18746	Toyota	53
IR18748	Chevrolet	17
IR18749	Ford	31
IR18751	Toyota	53
	Hyundai	38
IR18752	Kia	40/41
IR18753	Honda	36
IR18754	Honda	36
IR18755	Toyota	53
IR18756	Nissan	46
IR18757	Nissan	46
IR18758	Honda	36
IR18760	Kia	41
IR18761	Ford	35
IR18762	Ford	33
IR18763	Hyundai	37/38
IR18764	Ford	33
IR18765	Chana	14
	Haffei	35
IR18766	Ford	33
IR18767	Volkswagen	55/57
IR18768	Mitsubishi	45
IR18769	Ford	33
IR18770	Hyundai	37
IR18771	Nissan	45/46
	Suzuki	52
IR18772	Nissan	45
IR18773	Peugeot	47
IR18774	Mitsubishi	45
IR18775	Chevrolet	17/18
IR18776	Peugeot	47/48
IR18777	Mitsubishi	44
IR18778	Citroen	22/23
	Peugeot	48
IR18779	Hyundai	37
IR18782	Audi	12
	Volkswagen	54/55/56/58
IR18783	Audi	12
	Volkswagen	54/55/56/58
IR18784	Citroen	22
	Fiat	26
	Peugeot	48
IR18785	Audi	12
IR18786	Chrysler	21
IR18787	Audi	12
IR18788	Hyundai	38
	Kia	41
IR18789	Kia	41
IR18790	Audi	12





CÓDIGO IRB	MONTADORA	PÁGINA
IR18791	Hyundai	37
IR18792	Citroen	22
	Peugeot	47
IR18793	Nissan	45
IR18794	Nissan	45/46
	Suzuki	52
IR18797	Honda	36
IR18798	Honda	36
IR18799	Honda	36
IR18846	Volkswagen	55
IR18847	Land Rover	42
IR18849	Renault	49
IR18850	Volkswagen	58
IR18851	Volkswagen	55/58
IR18853	Volkswagen	57
IR18854	Seat	51
	Volkswagen	54/57
IR18857	Seat	51
	Volkswagen	57/58
IR18858	Seat	51
	Volkswagen	58
IR18862	Volkswagen	55/58
IR18864	Nissan	46
IR18866	Toyota	52
IR18867	Toyota	53
IR18869	Honda	36/37
IR18870	Honda	37
IR18872	Peugeot	48
IR18878	Renault	49
IR18879	Chrysler	21
IR18880	Chrysler	21
IR18881	Chrysler	21
IR18882	Hyundai	38
	Kia	41
IR18884	Hyundai	38
	Kia	41
IR18885	Chrysler	21
IR18886	Chrysler	21
IR18889	Chrysler	21
IR18895	Honda	37
IR18896	Citroen	22/23
	Peugeot	47
IR18897	Audi	12
	Volkswagen	56/58
IR18902	Chevrolet	15/19
IR18907	Chevrolet	15/19
IR18910	Mitsubishi	44
IR18911	Chevrolet	15/21
IR18913	Chevrolet	15/20/21
IR18914	Mitsubishi	44
IR18915	Mitsubishi	44
IR18916	Honda	37
IR18917	Mitsubishi	44
IR18918	Mitsubishi	44

CÓDIGO IRB	MONTADORA	PÁGINA
IR18919	BMW	13
IR18920	BMW	13
IR18921E	Chevrolet	19
IR18922D	Chevrolet	19
IR18923	BMW	13
IR18924	BMW	13
IR18925	Mitsubishi	44
IR18926	Citroen	22
	Peugeot	48
IR18928	Mitsubishi	44
IR18932	Mercedes-Benz	43
IR18937	Chevrolet	20
	Suzuki	52
IR18940	Ford	34
IR18940R	Ford	34
IR18941	Ford	34
IR18942	Ford	32
IR18942R	Ford	32
IR18943	Renault	49/50
IR18944	Renault	50
IR18946	Ford	31/34
IR18947	Ford	32
IR18947R	Ford	32
IR18950	Ford	33
IR18954	Fiat	26/27/28
IR18957	Land Rover	42
IR18958	Honda	36
IR18959	Honda	36
IR18960	Honda	36
IR18961	Honda	37
IR18962	Honda	37
IR18963	Honda	36
IR18964	Honda	36
IR18965	Toyota	53
IR18966	Toyota	53
IR18967	Toyota	53
IR18970	Peugeot	47
IR18971	Nissan	45/46
IR18972	Citroen	22
	Peugeot	47
IR18973	Peugeot	47
IR18974	Seat	51
	Volkswagen	54/57
IR18975	Volkswagen	54/57
IR18978	Citroen	22/23
	Peugeot	48
IR18979	Citroen	22
	Peugeot	47/48
IR18980	Citroen	23
IR18981	Citroen	23
IR18985	Toyota	53
IR18991	Peugeot	47/48
IR18992	Peugeot	48
IR18995	Nissan	45/46

## ÍNDICE POR PRODUTOS

CÓDIGO IRB	MONTADORA	PÁGINA
IR19555	Ford	33
IR19556	Ford	33
IR2510	Chevrolet	19/20
IRB006	Ford	30
IRB007	Ford	30
IRB008	Ford	34
IRB010	Kia	40
IRB011	Kia	40
IRB013	Mercedes-Benz	43
IRB020	Ford	31/35
	Volkswagen	54
IRB021	Ford	30/34
IRB022	Volkswagen	54/55/56/57/58
IRB023	Ford	31/33
IRB024	Ford	32
IRB026	Chevrolet	14/15/16/17/20/21
IRB027	Chevrolet	15/18/19/20
IRB028	Chevrolet	15/16/18/20
IRB029	Asia	11
	Kia	40
IRB030	Kia	40
IRB031	Kia	40
IRB032	Mercedes-Benz	43
IRB034	Volkswagen	54/55/56/57/58
IRB038	Chevrolet	14/16/17
IRB050	Chevrolet	17/18
IRB051	Chevrolet	16/19
	Ford	34/35
IRB100	Seat	51
	Volkswagen	54/55/56/57/58
IRB200	Chevrolet	15/16/17/18/19/20
	Daewoo	24
IRB300	Ford	31/35
	Volkswagen	54
IRB350	Volkswagen	56
IRB351	Volkswagen	56
IRB400	Ford	31/32/33/35
	Volkswagen	56
IRB500	Volkswagen	54/55/58
IRB558	Fiat	29
IRB600	Chevrolet	19/20
IRB700	Mercedes-Benz	43
	Chana	14
IRB750	Effa	25
	Hafei	35
IRB800	Mercedes-Benz	43
IRB900	Chevrolet	15/19/20
	Ford	34
IRB950	Ford	32/34



**APLICAÇÃO POR MONTADORA**



ALFA ROMEO

Veículo	Grupo	Posição	Cód. IRB	Similar	Tipo	Num. Montadora	Aplicação
ALFA 145	Eixo Dianteiro	Roda	<b>IR18088</b>	BAH-0012	DUPLO	-	...99
	Eixo Dianteiro	Semi eixo	<b>IR13006</b>	63006-2RSC3	ESFERAS	-	Todos
ALFA 146	Eixo Dianteiro	Roda	<b>IR18088</b>	BAH-0012	DUPLO	-	...99
	Eixo Dianteiro	Semi eixo	<b>IR13006</b>	63006-2RSC3	ESFERAS	-	Todos
ALFA 155	Eixo Dianteiro	Roda	<b>IR18088</b>	BAH-0012	DUPLO	-	...99
	Eixo Traseiro	Roda	<b>IR18618</b>	-	CUBO C/ ABS	-	...99   c/ ABS   Furo 30mm   4 Furos
ALFA 164	Eixo Dianteiro	Roda	<b>IR18502</b>	VKBA 1488	DUPLO	-	06/87...09/98   3.0 V6 24V
SPIDER	Eixo Dianteiro	Roda	<b>IR18502</b>	VKBA 1488	DUPLO	-	96...   3.0



ASIA MOTORS

ASIA MOTORS

Veículo	Grupo	Posição	Cód. IRB	Similar	Tipo	Num. Montadora	Aplicação
HI-TOPIC	Eixo Dianteiro	Roda, ext.	<b>IR12205</b>	30205	CAPA   CONE	S083-33-075	91.../2.7 8V
	Eixo Dianteiro	Roda, int.	<b>IR12548</b>	48548/510	CAPA   CONE	S083-33-047	91.../2.7 8V
	Eixo Dianteiro	Roda	<b>IRB029</b>	-	KIT	-	91.../2.7 8V
	Eixo Traseiro	Roda, ext. e int.	<b>IR12208</b>	30208	CAPA   CONE	K670-26-151	91.../2.7 8V
ROCSTA	Eixo Dianteiro	Roda, ext.	<b>IR12205</b>	30205	CAPA   CONE	S083-33-075	91.../2.7 8V
	Eixo Dianteiro	Roda, int.	<b>IR12548</b>	48548/510	CAPA   CONE	S083-33-047	91.../2.7 8V
	Eixo Dianteiro	Roda	<b>IRB029</b>	-	KIT	-	91.../2.7 8V
	Eixo Traseiro	Roda, ext. e int.	<b>IR12208</b>	30208	CAPA   CONE	K670-26-151	91.../2.7 8V
TOPIC	Eixo Dianteiro	Roda, ext.	<b>IR12205</b>	30205	CAPA   CONE	S083-33-075	91.../2.7 8V
	Eixo Dianteiro	Roda, int.	<b>IR12548</b>	48548/510	CAPA   CONE	S083-33-047	91.../2.7 8V
	Eixo Dianteiro	Roda	<b>IRB029</b>	-	KIT	-	91.../2.7 8V
	Eixo Traseiro	Roda, ext. e int.	<b>IR12208</b>	30208	CAPA   CONE	K670-26-151	91.../2.7 8V
TOWNER	Eixo Dianteiro	Roda, ext.	<b>IR12005</b>	32005 X	CAPA   CONE	AA 100-33-047	93...98
	Eixo Dianteiro	Roda, int.	<b>IR12203</b>	30203	CAPA   CONE	AA 100-33-075	93...98
	Eixo Traseiro	Roda, ext. e int.	<b>IR12306 2RS</b>	6306-2RS	ESFERAS	AA 100-25-151	93...98



AUDI

Veículo	Grupo	Posição	Cód. IRB	Similar	Tipo	Num. Montadora	Aplicação
80	Eixo Dianteiro	Roda	<b>IR18737</b>	800941C	DUPLO	-	94...95   V6
	Eixo Dianteiro	Roda	<b>IR18530</b>	VKBA 1355	DUPLO	-	94...95   Exceto V6
	Eixo Traseiro	Roda, ext.	<b>IR12030</b>	11949/910	CAPA   CONE	-	94...95
	Eixo Traseiro	Roda	<b>IR18737</b>	800941C	DUPLO	-	Quattro

Veículo	Grupo	Posição	Cód. IRB	Similar	Tipo	Num. Montadora	Aplicação
100	Eixo Dianteiro	Roda	<b>IR18737</b>	800941C	DUPLO	-	94   V6
	Eixo Dianteiro	Roda	<b>IR18530</b>	VKBA 1355	DUPLO	-	94   Exceto V6
	Eixo Traseiro	Roda, ext.	<b>IR12030</b>	11949/910	CAPA   CONE	-	94
	Eixo Traseiro	Roda	<b>IR18737</b>	800941C	DUPLO	-	Quattro
A3	Eixo Dianteiro	Roda	<b>IR10212</b>	801136	DUPLO	-	96...03   1.6/1.8/1.8T - 10/98...08/02   TT 1.8T 20V   CH Até 8N-2-070000
	Eixo Dianteiro	Roda	<b>IR18783</b>	BAR-0088 AD	CUBO C/ ABS	1T0 498 621, 3C0 598 621	06...   1.6 16V   c/ ABS   36 estrias   5 Furos - 06...12   1.8/1.8T   c/ ABS   36 estrias   5 Furos - 06...   2.0 16V   c/ ABS   36 estrias   5 Furos
	Eixo Traseiro	Roda	<b>IR18683</b>	BAF-4104 BBX	CUBO C/ ABS	1J0 501 477 A	09/96...06/03   1.6 8V   c/ ABS   Furo 30mm   5 Furos - 09/96...06/03   1.8 20V   c/ ABS   Furo 30mm   5 Furos
A4	Eixo Dianteiro	Roda	<b>IR18530</b>	VKBA 1355	DUPLO	4B0 498 625	01/95...09/01
	Eixo Dianteiro	Roda	<b>IR18737</b>	800941C	DUPLO	1D0 498 625 B	12/97...09/01   1.8T 20V
	Eixo Traseiro	Roda	<b>IR18790</b>	-	CUBO C/ ABS	8033755 AA	02...   3.0   c/ ABS   Furo 32mm   5 Furos
A6	Eixo Dianteiro	Roda	<b>IR18737</b>	800941C	DUPLO	1 D0 498 625, 443 498 625 A/F	02/97...09/01   2.8
	Eixo Dianteiro	Roda	<b>IR18785</b>	VKBA 6547	CUBO C/ ABS	4F0 498 625 B	05/04...05/10   2.4   2.8   3.2   4 Furos
	Eixo Traseiro	Roda	<b>IR18787</b>	BR 930718	CUBO C/ ABS	-	06...10   2.7   5 Furos
A6 AVANT	Eixo Traseiro	Roda	<b>IR18897</b>	BR 930290	CUBO C/ ABS	8E0 501 611J	97...00   c/ ABS   5 Furos
A8	Eixo Traseiro	Roda	<b>IR18897</b>	BR 930290	CUBO C/ ABS	8E0 501 611J	97...00   c/ ABS   5 Furos
Q7	Eixo Dianteiro	Roda	<b>IR18082</b>	-	DUPLO ROLETADO C/ ABS	-	07...10   4.2 V8 32V   08..10 3.6 V6 24V   11...   3.0 V6 24V   c/ ABS
	Eixo Traseiro	Roda	<b>IR18082</b>	-	DUPLO ROLETADO C/ ABS	-	07...10   4.2 V8 32V   08..10 3.6 V6 24V   11...   3.0 V6 24V   c/ ABS
S3	Eixo Dianteiro	Roda	<b>IR10212</b>	801136	DUPLO	-	01...
	Eixo Traseiro	Roda	<b>IR18683</b>	BAF-4104 BBX	CUBO C/ ABS	1J0 598477	c/ ABS   Furo 30mm   5 Furos
S4	Eixo Dianteiro	Roda	<b>IR18737</b>	800941C	DUPLO	-	11...
	Eixo Traseiro	Roda	<b>IR18737</b>	800941C	DUPLO	-	11...
S6	Eixo Dianteiro	Roda	<b>IR18737</b>	800941C	DUPLO	-	01...02
	Eixo Traseiro	Roda	<b>IR18737</b>	800941C	DUPLO	-	01...02
S8	Eixo Dianteiro	Roda	<b>IR18737</b>	800941C	DUPLO	-	97...98
	Eixo Traseiro	Roda	<b>IR18737</b>	800941C	DUPLO	-	97...98
TT	Eixo Dianteiro	Roda	<b>IR10212</b>	801136	DUPLO	-	10/98...08/02   1.8T 20V   Até Ch 8N-2-070000
	Eixo Dianteiro	Roda	<b>IR18783</b>	BAR-0088 AD	CUBO C/ ABS	8J0 598 625	c/ ABS   36 estrias   5 Furos
	Eixo Traseiro	Roda	<b>IR18683</b>	BAF-4104 BBX	CUBO C/ ABS	1J0 501 477 A	10/98...06/06   1.8 20V   c/ ABS   Furo 30mm   5 Furos - 10/98...06/06   2.0 16V   c/ ABS   Furo 30mm   5 Furos
	Eixo Traseiro	Roda	<b>IR18782</b>	BR 930622	CUBO C/ ABS	1T0 598 611 B	c/ ABS   32mm   5 Furos



BMW

Veículo	Grupo	Posição	Cód. IRB	Similar	Tipo	Num. Montadora	Aplicação
SERIE 1	Eixo Dianteiro	Roda	IR18920	-	CUBO S/ ABS	-	12...   116 1.6 16V - 12...   118 1.6 16V - 10...   118 2.0 16V - 05...   120 2.0 16V - 06...   130 3.0 24V - 09...   135 3.0 24V - 11...   M1 3.0 24V (Todos c/ 5 Furos)
	Eixo Traseiro	Roda	IR18273	VKBA 3682	DUPLO	-	12...   116 1.6 16V - 12...   118 1.6 16V - 10...   118 2.0 16V - 05...   120 2.0 16V
	Eixo Traseiro	Roda	IR18087	VKBA 6632	DUPLO	-	09...   135 3.0 24V
SERIE 3	Eixo Dianteiro	Roda	IR18591	VKBA 3667	CUBO C/ ABS	31221139345	91...   316   318   320   323   325   328   5 Furos
	Eixo Dianteiro	Roda	IR18920	-	CUBO S/ ABS	-	05...   320 2.0 16V   Mod. E90 - 11...   328 2.0 16V   Mod. E90 - 12...   318 2.0 16V   Mod. E90 - 05...12   325 2.5 24V   Mod. E90 - 05...07   328 3.0 24V   Mod. E90 - 05...07   330 3.0 24V   Mod. E90 - 06...   335 3.0 24V   Mod. E90 (Todos c/ 5 Furos)
	Eixo Traseiro	Roda	IR18273	VKBA 3682	DUPLO	-	05...   320 2.0 16V   Mod. E90 - 11...   328 2.0 16V   Mod. E90 - 12...   318 2.0 16V   Mod. E90 - 05...12   325 2.5 24V   Mod. E90 - 05...07   328 3.0 24V   Mod. E90
	Eixo Traseiro	Roda	IR18087	VKBA 6632	DUPLO	-	05...   335 3.0 24V   Mod. E90 - 08...   M3 4.0 32V   Mod. E90
	Eixo Traseiro	Roda	IR18083	VKBA 1460	DUPLO	-	01...05   320 2.2 24V   Mod. E46 - 98...05   325 2.5 24V   Mod. E46
Eixo Traseiro	Roda	IR18509	GB 12010	DUPLO	-	98...01   323 2.5 24V   Mod. E46 - 98...05   325 2.5 24V   Mod. E46 - 98...01   328 2.8 24V   Mod. E46	
SERIE 5	Eixo Dianteiro	Roda	IR18591	VKBA 3667	CUBO C/ ABS	31221139345	518   520   530   535   c/ABS   Furo 37mm   5 Furos
	Eixo Traseiro	Roda	IR18919	GRW 494	CUBO S/ ABS	-	04...10   530 3.0 24V - 04...07   545 4.4 V8 32V   Mod. E60 - 05...10   550 4.4 V8 32V   Mod. E60 - 06...09   550 4.8 V8 32V   Mod. E60 - 05...10   550 5.0 V8 32V   Mod. E60
	Eixo Traseiro	Roda	IR18513	309946	DUPLO	-	...
SERIE 6	Eixo Traseiro	Roda	IR18919	GRW 494	CUBO S/ ABS	-	04...05   645 4.4 V8 32V - 12...   650 4.8 Bi-Turbo - 06...   650 4.8 V8 32V
SERIE 7	Eixo Traseiro	Roda	IR18919	GRW 494	CUBO S/ ABS	-	06...08   750 5.4 24V - 06...08   760 6.0 V12
X1	Eixo Dianteiro	Roda	IR18920	-	CUBO S/ ABS	-	11...   2.0 16V - 10...   3.0 24V   c/ABS   5 Furos
X3	Eixo Dianteiro	Roda	IR18097	-	DUPLO ROLETADO C/ ABS	-	04...10   3.0 24V   c/ABS
	Eixo Traseiro	Roda	IR18087	GRW 192	DUPLO	-	04...10   3.0 24V   c/ABS
X5	Eixo Dianteiro	Roda	IR18099	-	DUPLO ROLETADO C/ ABS	-	00...10   3.0 24V - 00...10   4.4 V8 32V - 00...10   4.8 V8 32V
	Eixo Dianteiro	Roda	IR18923	-	CUBO C/ ABS	-	10...   4.4 V8 32V   5 Furos
	Eixo Traseiro	Roda	IR18919	GRW 494	CUBO S/ ABS	-	00...03   3.0 24V - 00...03   4.4 V8 32V - 00...03   4.8 V8 32V
	Eixo Traseiro	Roda	IR18924	-	CUBO C/ ABS	-	07...10   3.0 V6 24V   4 Furos - 07...10   4.4 V8 32V   4 Furos - 07...10   4.8 V8 32V   4 Furos
X6	Eixo Dianteiro	Roda	IR18923	-	CUBO C/ ABS	-	10...   4.4 V8 32V   5 Furos
	Eixo Traseiro	Roda	IR18924	-	CUBO C/ ABS	-	07...10   3.0 24V   4 Furos - 07...10   4.4 V8 32V   4 Furos
Z3	Eixo Traseiro	Roda	IR18509	GB12010	DUPLO	-	97...00   2.8 - 99...02   2.5
Z4	Eixo Traseiro	Roda	IR18099	-	DUPLO ROLETADO C/ ABS	-	07...08   2.0 16V - 07...08   3.0 24V - 07...08   3.2 24V
	Eixo Traseiro	Roda	IR18273	VKBA 3682	DUPLO	-	05/09...02/10   3.2 24V   Mod. E89
	Eixo Traseiro	Roda	IR18509	GB12010	DUPLO	-	09...11   2.5 - 97...00   2.8 - 09...11   3.0

CHANA



Veículo	Grupo	Posição	Cód. IRB	Similar	Tipo	Num. Montadora	Aplicação
PICK-UP MINI STAR	Eixo Dianteiro	Roda	<b>IR18765</b>	-	CUBO S/ ABS	AC 350-10-008	08...   Furo Rol. 28mm   4 Furos
	Eixo Traseiro	Roda	<b>IRB750</b>	-	KIT	-	08...
VAN STAR	Eixo Dianteiro	Roda	<b>IR18765</b>	-	CUBO S/ ABS	AC 350-10-008	08...   Furo Rol. 28mm   4 Furos
	Eixo Traseiro	Roda	<b>IRB750</b>	-	KIT	-	08...

CHERY



Veículo	Grupo	Posição	Cód. IRB	Similar	Tipo	Num. Montadora	Aplicação
CELER	Eixo Dianteiro	Roda	<b>IR18062</b>	-	DUPLO	T11 - 3001030	12...
CIELO	Eixo Dianteiro	Roda	<b>IR18239</b>	-	DUPLO C/ ABS	M11 - 3001030	10...   c/ ABS
FACE	Eixo Dianteiro	Roda	<b>IR18060</b>	-	DUPLO	S21 - 3001015	10...
QQ	Eixo Dianteiro	Roda	<b>IR18053</b>	-	DUPLO	S11-3001015	10...
S18	Eixo Dianteiro	Roda	<b>IR18060</b>	-	DUPLO	S21 - 3001015	11...
TIGGO	Eixo Dianteiro	Roda	<b>IR18062</b>	-	DUPLO	T11 - 3003015	10...

CHEVROLET



Veículo	Grupo	Posição	Cód. IRB	Similar	Tipo	Num. Montadora	Aplicação
A 10	Eixo Dianteiro	Roda, ext.	<b>IR12030</b>	11949/910	CAPA   CONE	-	64...78
	Eixo Dianteiro	Roda, int.	<b>IR12548</b>	48548/510	CAPA   CONE	-	64...78
	Eixo Dianteiro	Roda	<b>IRB038</b>	-	KIT	-	64...78
	Eixo Dianteiro	Roda, ext.	<b>IR12649</b>	12649/610	CAPA   CONE	457049, 00457047/8	...92   2.5 12V - ...92   4.1 12V
	Eixo Dianteiro	Roda, int.	<b>IR12548</b>	48548/510	CAPA   CONE	457052	...92   2.5 12V - ...92   4.1 12V
	Eixo Dianteiro	Roda	<b>IRB026</b>	-	KIT	-	...92   2.5 12V - ...92   4.1 12V
	Eixo Traseiro	Roda, ext.	<b>IR13368</b>	368A/362A	CAPA   CONE	94630962	...92   2.5 12V - ...92   4.1 12V
	Eixo Traseiro	Roda, int.	<b>IR13982</b>	3982/20	CAPA   CONE	94630960	...92   2.5 12V - ...92   4.1 12V
	Eixo Traseiro	Roda	<b>IR18287</b>	F-45087	ROL. CILÍNDRICO	-	70...84
A 20	Eixo Dianteiro	Roda, ext.	<b>IR12649</b>	12649/610	CAPA   CONE	457049, 00457047/8	...97   4.1
	Eixo Dianteiro	Roda, int.	<b>IR12548</b>	48548/510	CAPA   CONE	457052	...97   4.1
	Eixo Dianteiro	Roda	<b>IRB026</b>	-	KIT	-	...97   4.1
	Eixo Dianteiro	Roda, ext.	<b>IR13590</b>	18590/520	CAPA   CONE	52250236	...97   4.1   4X4
	Eixo Traseiro	Roda, ext.	<b>IR13368</b>	368A/362A	CAPA   CONE	94630962	...97   4.1
	Eixo Traseiro	Roda, int.	<b>IR13982</b>	3982/20	CAPA   CONE	94630960	...97   4.1
	Eixo Traseiro	Roda	<b>IR12497</b>	U497/460L	CAPA   CONE	-	Dana   4X4
	Eixo Traseiro	Roda	<b>IR18698</b>	F-45698	ROL. CILÍNDRICO	-	Braseixos 4X4



CHEVROLET

Veículo	Grupo	Posição	Cód. IRB	Similar	Tipo	Num. Montadora	Aplicação
A 40	Eixo Dianteiro	Roda, ext.	<b>IR12103</b>	15103S/243	CAPA   CONE	7450336	85...   4.1 - 85...   4.8
	Eixo Dianteiro	Roda, int.	<b>IR13349</b>	501349/310	CAPA   CONE	4572232	85...   4.1 - 85...   4.8
	Eixo Dianteiro	Roda	<b>IRB028</b>	-	KIT	-	85...   4.1 - 85...   4.8
	Eixo Traseiro	Roda, ext.	<b>IR13368</b>	368A/362A	CAPA   CONE	94630962	85...   4.1 - 85...   4.8
	Eixo Traseiro	Roda, int.	<b>IR13982</b>	3982/20	CAPA   CONE	94630960	85...   4.1 - 85...   4.8
AGILE	Eixo Dianteiro	Roda	<b>IR18622</b>	BAHB 636114 B	DUPLO	93273303	09...   1.4 8V
	Eixo Traseiro	Roda, ext.	<b>IR12031</b>	11749/710	CAPA   CONE	11054489	09...   1.4 8V
	Eixo Traseiro	Roda, int.	<b>IR12042</b>	45449/410	CAPA   CONE	11070311	09...   1.4 8V
	Eixo Traseiro	Roda	<b>IRB200</b>	-	KIT	1603193	09...   1.4 8V
ASTRA	Eixo Dianteiro	Roda	<b>IR18085</b>	BAHB 311396 AA B	DUPLO	1603191, 90279332	...98   1.8 8V - ...98   2.0 8V
	Eixo Dianteiro	Roda	<b>IR18510</b>	BAR-0048	CUBO S/ ABS	1603208	99...   1.8 8V   Freio a Disco   s/ ABS   33 estrias   4 Furos - 99...   2.0 8V   Freio a Disco   33 estrias   4 Furos
	Eixo Dianteiro	Roda	<b>IR18511</b>	BAR-0049	CUBO C/ ABS	1603209	99...   1.8 8V   Freio a Disco   c/ ABS   4 Furos - 99...   2.0 8V   Freio a Disco   c/ ABS   4 Furos
	Eixo Dianteiro	Roda	<b>IR18512</b>	BAR-0053 C	CUBO S/ ABS	1603210	99...   2.0 16V   Freio a Disco   s/ ABS   33 estrias   5 Furos
	Eixo Dianteiro	Roda	<b>IR18913</b>	BAR-0050 AC	CUBO C/ ABS	1603211	99...   2.0 16V   Freio a Disco   c/ ABS   33 estrias   5 Furos
	Eixo Traseiro	Roda	<b>IR18115</b>	BAR-0045 B	CUBO C/ ABS	1604302	98...   1.8 8V   Freio a Disco   c/ ABS   4 Furos - 98...   2.0 8/16V   Freio a Disco   c/ ABS   4 Furos
	Eixo Traseiro	Roda	<b>IR18114</b>	BAR-0029 D	CUBO S/ ABS	1604303, 9156621	98...   1.8 8V   Freio a Disco   Freio a Tambor   s/ ABS   4 Furos - 98...   2.0 8/16V   Freio a Disco   4 Furos
	Eixo Traseiro	Roda	<b>IR18116</b>	BAR-0042 AB	CUBO C/ ABS	9156305	99...   2.0 8/16V   Freio a Disco   c/ ABS   5 Furos
	Eixo Traseiro	Roda	<b>IR18911</b>	BAR-0066 C	CUBO S/ ABS	1604005	99...   2.0 8/16V   Freio a Disco   s/ ABS   5 Furos
BLAZER	Eixo Dianteiro	Roda, ext.	<b>IR12649</b>	12649/610	CAPA   CONE	457049, 0045704/8	95...01   2.2 MPFI - 96...   4.3 MPFI   s/ ABS - 00...   2.8 D - 02...   2.4 8V - 97...99   2.5
	Eixo Dianteiro	Roda, int.	<b>IR12050</b>	67048/010	CAPA   CONE	11055119, 00457194/5	95...01   2.2 MPFI - 96...   4.3 MPFI   s/ ABS - 00...   2.8 D - 02...   2.4 8V - 97...99   2.5
	Eixo Dianteiro	Roda	<b>IRB027</b>	-	KIT	-	95...01   2.2 MPFI - 96...   4.3 MPFI   s/ ABS - 00...   2.8 D - 02...   2.4 8V - 97...99   2.5
	Eixo Dianteiro	Roda	<b>IR18902</b>	-	CUBO S/ ABS	12413047	96...04   4.3 MPFI   s/ ABS   27 estrias   5 Furos
	Eixo Dianteiro	Roda	<b>IR18907</b>	BR 930097	CUBO C/ ABS	12413045	96...04   4.3 MPFI   c/ ABS   27 estrias   5 Furos
	Eixo Traseiro	Roda	<b>IR12497</b>	U497/460L	CAPA   CONE	2SF501279	...96   2.2 MPFI   Eixo Albarus 46 - 96...   4.3   MPFI   Eixo Albarus 46 - 97...99   2.5   Eixo Albarus 46 - 00...   2.8 D   Eixo Albarus 46 - 02...   2.4 8V   Eixo Albarus 46
	Eixo Traseiro	Roda	<b>IRB900</b>	-	KIT	-	...96   2.2 MPFI   Eixo Albarus 46 - 96...   4.3   MPFI   Eixo Albarus 46 - 97...99   2.5   Eixo Albarus 46 - 00...   2.8 D   Eixo Albarus 46 - 02...   2.4 8V   Eixo Albarus 46
	Eixo Traseiro	Roda	<b>IR13960</b>	U399/360L	CAPA   CONE	-	96...   4.3 MPFI   Eixo Spicer 44 - 97...99   2.5   Eixo Spicer 44 - 97...01   2.2 MPFI   Eixo Spicer 44 - 00...   2.8 D   Eixo Spicer 44 - 02...   2.4 8V   Eixo Spicer 44
BONANZA	Eixo Dianteiro	Roda, ext.	<b>IR12649</b>	12649/610	CAPA   CONE	457049, 0045704/8	85...97   4.0 - 85...97   4.1
	Eixo Dianteiro	Roda, ext.	<b>IR13590</b>	18590/520	CAPA   CONE	52250236	85...97   4.1   4X4
	Eixo Dianteiro	Roda, int.	<b>IR12548</b>	48548/510	CAPA   CONE	457052	85...97   4.0 - 85...97   4.1
	Eixo Dianteiro	Roda	<b>IRB026</b>	-	KIT	-	85...97   4.0 - 85...97   4.1
	Eixo Traseiro	Roda, ext.	<b>IR13368</b>	368A/362A	CAPA   CONE	94630962	85...97   4.0 - 85...97   4.1
	Eixo Traseiro	Roda, int.	<b>IR13982</b>	3982/20	CAPA   CONE	94630960	85...97   4.0 - 85...97   4.1

CHEVROLET



Veículo	Grupo	Posição	Cód. IRB	Similar	Tipo	Num. Montadora	Aplicação
C10	Eixo Dianteiro	Roda, ext.	<b>IR12030</b>	11949/910	CAPA   CONE	-	64...78
	Eixo Dianteiro	Roda, int.	<b>IR12548</b>	48548/510	CAPA   CONE	-	64...78
	Eixo Dianteiro	Roda	<b>IRB038</b>	-	KIT	-	64...78
	Eixo Dianteiro	Roda, ext.	<b>IR12649</b>	12649/610	CAPA   CONE	457049, 0045704/8	85...89   2.5 - 85...89   4.1 - 85...89   4.3
	Eixo Dianteiro	Roda, int.	<b>IR12548</b>	48548/510	CAPA   CONE	457052	85...89   2.5 - 85...89   4.1 - 85...89   4.3
	Eixo Dianteiro	Roda	<b>IRB026</b>	-	KIT	-	85...89   2.5 - 85...89   4.1 - 85...89   4.3
	Eixo Traseiro	Roda	<b>IR18287</b>	F-45087	ROL. CILÍNDRICO	-	70...84
C20	Eixo Dianteiro	Roda, ext.	<b>IR12649</b>	12649/610	CAPA   CONE	457049, 0045704/8	85...96   4.1 8V   4X2
	Eixo Dianteiro	Roda, int.	<b>IR12548</b>	48548/510	CAPA   CONE	457052	85...96   4.1 8V   4X2
	Eixo Dianteiro	Roda	<b>IRB026</b>	-	KIT	-	85...96   4.1 8V   4X2
	Eixo Dianteiro	Roda, ext.	<b>IR13590</b>	18590/520	CAPA   CONE	52250236	85...96   4.1 8V   4X4
	Eixo Dianteiro	Roda, ext.	<b>IR12103</b>	15103S/243	CAPA   CONE	7450336	93...   4X4
	Eixo Dianteiro	Roda, int.	<b>IR13349</b>	501349/310	CAPA   CONE	4572232	93...   4X4
	Eixo Dianteiro	Roda	<b>IRB028</b>	-	KIT	-	93...   4X4
	Eixo Traseiro	Roda, ext.	<b>IR13368</b>	368A/362A	CAPA   CONE	-	4X2
	Eixo Traseiro	Roda, int.	<b>IR13982</b>	3982/20	CAPA   CONE	-	4X2
	Eixo Traseiro	Roda	<b>IR12497</b>	U497/460L	CAPA   CONE	-	Dana 4X4
	Eixo Traseiro	Roda	<b>IR18698</b>	F-45698	ROL. CILÍNDRICO	-	Braseixos 4X4
CALIBRA	Eixo Dianteiro	Roda	<b>IR18085</b>	BAHB 311396 AA B	DUPLO	1603191, 90279332	93...97   2.0 16V
	Eixo Traseiro	Roda	<b>IR18513</b>	309946 AC	DUPLO	90235281	93...97   2.0 16V
CAMARO	Eixo Dianteiro	Roda, ext.	<b>IR12649</b>	12649/610	CAPA   CONE	-	94/95   4X2
	Eixo Dianteiro	Roda, int.	<b>IR12050</b>	67048/010	CAPA   CONE	-	94/95   4X2
	Eixo Dianteiro	Roda	<b>IR18133</b>	BR 930674	CUBO C/ ABS	-	10...   6.2 8V   c/ ABS   5 Furos
	Eixo Traseiro	Roda	<b>IR18132</b>	BR 930780	CUBO C/ ABS	-	10...   6.2 8V   c/ ABS   5 Furos
CAPTIVA	Eixo Dianteiro	Roda	<b>IR18518</b>	VKBA 7437	CUBO C/ ABS	19.206.599	09...   2.4   c/ ABS   5 Furos - 11...   3.0   c/ ABS   5 Furos - 08...   3.6   c/ ABS   30 estrias   5 Furos
	Eixo Traseiro	Roda	<b>IR18519</b>	VKBA 7439	CUBO C/ ABS	19.206.600	09...   2.4   c/ ABS   5 Furos - 11...   3.0   c/ ABS   5 Furos - 08...   3.6   c/ ABS   30 estrias   5 Furos
CARAVAN	Eixo Dianteiro	Roda, ext.	<b>IR12031</b>	11749/710	CAPA   CONE	11054489	...75   2.5 4 cil. - ...75   4.1 6 cil.
	Eixo Dianteiro	Roda, int.	<b>IR12026</b>	44649/610	CAPA   CONE	9415132	...75   2.5 4 cil. - ...75   4.1 6 cil.
	Eixo Dianteiro	Roda, ext.	<b>IR12030</b>	11949/910	CAPA   CONE	11054489	75...   2.5 4 cil. - 75...   4.1 6 cil.
	Eixo Dianteiro	Roda, int.	<b>IR12050</b>	67048/010	CAPA   CONE	11055119, 00457194/5	75...   2.5 4 cil. - 75...   4.1 6 cil.
	Eixo Dianteiro	Roda	<b>IRB051</b>	-	KIT	-	75...   2.5 4 cil. - 75...   4.1 6 cil.
	Eixo Traseiro	Roda	<b>IR18284</b>	F-45084	ROL. CILÍNDRICO	-	Braseixos
	Eixo Traseiro	Roda	<b>IR12961</b>	U298/261L	CAPA   CONE	-	Dana
CELTA	Eixo Dianteiro	Roda	<b>IR18622</b>	BAHB 636114 B	DUPLO	93273303	01...   1.0 8V - 04...   1.4 8V - 14...   1.0 8V
	Eixo Traseiro	Roda, ext.	<b>IR12031</b>	11749/710	CAPA   CONE	11054489	01...   1.0 8V - 04...   1.4 8V - 14...   1.0 8V
	Eixo Traseiro	Roda, int.	<b>IR12042</b>	45449/410	CAPA   CONE	11070311	01...   1.0 8V - 04...   1.4 8V - 14...   1.0 8V
	Eixo Traseiro	Roda	<b>IRB200</b>	-	KIT	1603193	01...   1.0 8V - 04...   1.4 8V - 14...   1.0 8V





CHEVROLET

Veículo	Grupo	Posição	Cód. IRB	Similar	Tipo	Num. Montadora	Aplicação
CHEVETTE	Eixo Dianteiro	Roda, ext.	<b>IR12031</b>	11749/710	CAPA   CONE	11054489	73...93   82...93   1.6 8V - 1.4 8V - 93...   1.0 8V
	Eixo Dianteiro	Roda, int.	<b>IR12026</b>	44649/610	CAPA   CONE	9415132	73...93   82...93   1.6 8V - 1.4 8V - 93...   1.0 8V
	Eixo Dianteiro	Roda	<b>IRB050</b>	-	KIT	-	73...93   82...93   1.6 8V - 1.4 8V - 93...   1.0 8V
	Eixo Traseiro	Roda	<b>IR18286</b>	F-45086	ROL CILÍNDRICO	-	Braseixos
	Eixo Traseiro	Roda	<b>IR12961</b>	U298/261L	CAPA   CONE	-	Dana
CHEVY 500	Eixo Dianteiro	Roda, ext.	<b>IR12031</b>	11749/710	CAPA   CONE	11054489	84...95   1.6 8V
	Eixo Dianteiro	Roda, int.	<b>IR12026</b>	44649/610	CAPA   CONE	9415132	84...95   1.6 8V
	Eixo Dianteiro	Roda	<b>IRB050</b>	-	KIT	-	84...95   1.6 8V
	Eixo Traseiro	Roda	<b>IR12961</b>	U298/261L	CAPA   CONE	-	Dana
CLASSIC	Eixo Dianteiro	Roda	<b>IR18622</b>	BAHB 636114 B	DUPLO	93273303	02...   1.0 8/16V - 02...   1.4 8V - 02...   1.6 8/16 V
	Eixo Traseiro	Roda, ext.	<b>IR12031</b>	11749/710	CAPA   CONE	11054489	02...   1.0 8/16V - 02...   1.4 8V - 02...   1.6 8/16 V
	Eixo Traseiro	Roda, int.	<b>IR12042</b>	45449/410	CAPA   CONE	11070311	02...   1.0 8/16V - 02...   1.4 8V - 02...   1.6 8/16 V
	Eixo Traseiro	Roda	<b>IRB200</b>	-	KIT	1603193	02...   1.0 8/16V - 02...   1.4 8V - 02...   1.6 8/16 V
COBALT	Eixo Dianteiro	Roda	<b>IR18154</b>	-	DUPLO C/ ABS	13500488	12...   1.4 8V   c/ ABS
	Eixo Traseiro	Roda	<b>IR18720</b>	-	CUBO C/ ABS	13500590	12...   1.4 8V   c/ ABS   4 Furos
CORSA	Eixo Dianteiro	Roda	<b>IR18622</b>	BAHB 636114 B	DUPLO	93273303	94...02   1.0 8/16V - 94...02   1.4 8V - 94...04   1.6 8/16V
	Eixo Dianteiro	Roda	<b>IR18775</b>	803775	DUPLO	-	02...   1.0 8V - 02...   1.4 8V   02...   1.8 8V   Novo Corsa
	Eixo Traseiro	Roda, ext.	<b>IR12031</b>	11749/710	CAPA   CONE	11054489	94...02   1.0 8/16V - 94...02   1.4 8V - 94...04   1.6 8/16V
	Eixo Traseiro	Roda, int.	<b>IR12042</b>	45449/410	CAPA   CONE	11070311	94...02   1.0 8/16V - 94...02   1.4 8V - 94...04   1.6 8/16V
	Eixo Traseiro	Roda	<b>IRB200</b>	-	KIT	1603193	94...02   1.0 8/16V - 94...02   1.4 8V - 94...04   1.6 8/16V
	Eixo Traseiro	Roda	<b>IR14065</b>	FC 40650	DUPLO ROLETADO	-	02...   1.4 8V - 02...   1.8 8V   Novo Corsa
CRUZE	Eixo Dianteiro	Roda	<b>IR18718</b>	BR 930815	CUBO C/ ABS	-	11...   1.8 16V C18SEL   c/ ABS   5 Furos
	Eixo Traseiro	Roda	<b>IR18748</b>	BR 930810	CUBO C/ ABS	-	11...   1.8 16V C18SEL   c/ ABS   5 Furos
D10	Eixo Dianteiro	Roda, ext.	<b>IR12030</b>	11949/910	CAPA   CONE	-	64...78
	Eixo Dianteiro	Roda, int.	<b>IR12548</b>	48548/510	CAPA   CONE	-	64...78
	Eixo Dianteiro	Roda	<b>IRB038</b>	-	KIT	-	64...78
	Eixo Dianteiro	Roda, ext.	<b>IR12649</b>	12649/610	CAPA   CONE	457049, 00457047/8	79...84   4.0
	Eixo Dianteiro	Roda, int.	<b>IR12548</b>	48548/510	CAPA   CONE	457052	79...84   4.0
	Eixo Dianteiro	Roda	<b>IRB026</b>	-	KIT	-	79...84   4.0
	Eixo Traseiro	Roda	<b>IR18287</b>	F-45087	ROL CILÍNDRICO	-	70...84
D20	Eixo Dianteiro	Roda, ext.	<b>IR12649</b>	12649/610	CAPA   CONE	457049, 00457047/8	85...97   3.9
	Eixo Dianteiro	Roda, int.	<b>IR12548</b>	48548/510	CAPA   CONE	457052	85...97   3.9
	Eixo Dianteiro	Roda	<b>IRB026</b>	-	KIT	-	85...97   3.9
	Eixo Traseiro	Roda, ext.	<b>IR13368</b>	368A/362A	CAPA   CONE	94630962	85...97   3.9
	Eixo Traseiro	Roda, int.	<b>IR13982</b>	3982/20	CAPA   CONE	94630960	85...97   3.9
	Eixo Traseiro	Roda	<b>IR12497</b>	U497/460L	CAPA   CONE	-	Dana   4X4
	Eixo Traseiro	Roda	<b>IR18698</b>	F-45698	ROL CILÍNDRICO	-	84...   4X4

CHEVROLET



Veículo	Grupo	Posição	Cód. IRB	Similar	Tipo	Num. Montadora	Aplicação
GRAND BLAZER	Eixo Dianteiro	Roda, ext.	<b>IR12649</b>	12649/610	CAPA   CONE	457049, 00457047/8	98...99   4.1 MPFI - 98...99   4.2 TD
	Eixo Dianteiro	Roda, int.	<b>IR12050</b>	67048/010	CAPA   CONE	11055119, 00457194/5	98...99   4.1 MPFI - 98...99   4.2 TD
	Eixo Dianteiro	Roda	<b>IRB027</b>	-	KIT	-	98...99   4.1 MPFI - 98...99   4.2 TD
	Eixo Dianteiro	Roda, ext.	<b>IR12103</b>	15103S/243	CAPA   CONE	-	...
	Eixo Dianteiro	Roda, int.	<b>IR13349</b>	501349/310	CAPA   CONE	-	...
	Eixo Dianteiro	Roda	<b>IRB028</b>	-	KIT	-	...
	Eixo Traseiro	Roda	<b>IR13960</b>	U399/360L	CAPA   CONE	-	98...99   4.1 MPFI   Eixo Spicer - 98...99   4.2 TD   Eixo Spicer 44
IPANEMA	Eixo Dianteiro	Roda	<b>IR18085</b>	BAHB 311396 AA B	DUPLO	1603191, 90279332	89...97   1.8 8V - 89...97   2.0 8V
	Eixo Traseiro	Roda, ext.	<b>IR12031</b>	11749/710	CAPA   CONE	11054489	89...97   1.8 8V - 89...97   2.0 8V
	Eixo Traseiro	Roda, int.	<b>IR12042</b>	45449/410	CAPA   CONE	11070311	89...97   1.8 8V - 89...97   2.0 8V
	Eixo Traseiro	Roda	<b>IRB200</b>	-	KIT	1603193	89...97   1.8 8V - 89...97   2.0 8V
KADETT	Eixo Dianteiro	Roda	<b>IR18085</b>	BAHB 311396 AA B	DUPLO	1603191, 90279332	89...98   1.8 8V - 89...98   2.0 8V
	Eixo Traseiro	Roda, ext.	<b>IR12031</b>	11749/710	CAPA   CONE	11054489	89...98   1.8 8V - 89...98   2.0 8V
	Eixo Traseiro	Roda, int.	<b>IR12042</b>	45449/410	CAPA   CONE	11070311	89...98   1.8 8V - 89...98   2.0 8V
	Eixo Traseiro	Roda	<b>IRB200</b>	-	KIT	1603193	89...98   1.8 8V - 89...98   2.0 8V
MARAJÓ	Eixo Dianteiro	Roda, ext.	<b>IR12031</b>	11749/710	CAPA   CONE	11054489	80...89   1.4 8V - 82...89   1.6 8V
	Eixo Dianteiro	Roda, int.	<b>IR12026</b>	44649/610	CAPA   CONE	9415132	80...89   1.4 8V - 82...89   1.6 8V
	Eixo Dianteiro	Roda	<b>IRB050</b>	-	KIT	-	80...89   1.4 8V - 82...89   1.6 8V
	Eixo Traseiro	Roda	<b>IR18286</b>	F-45086	ROL CILÍNDRICO	-	Braseixos
	Eixo Traseiro	Roda	<b>IR12961</b>	U298/261L	CAPA   CONE	-	Dana
MERIVA	Eixo Dianteiro	Roda	<b>IR18775</b>	803775	DUPLO	93362342	03...   1.8 8/16V   s/ ABS - 08...   1.4 8V   s/ ABS
	Eixo Traseiro	Roda	<b>IR14065</b>	FC 40650	DUPLO ROLETADO	-	03...   1.8 8/16V   s/ ABS - 08...   1.4 8V   s/ ABS
	Eixo Traseiro	Roda	<b>IR18114</b>	BAR-0029 D	CUBO S/ ABS	90468191, 9156621	03...   1.8 8/16V   s/ ABS   4 Furos - 08...   1.4 8V   s/ ABS   4 Furos
	Eixo Traseiro	Roda	<b>IR18115</b>	BAR-0045 B	CUBO C/ ABS	9156622	03...   1.8 8/16V   c/ ABS   4 Furos - 08...   1.4 8V   c/ ABS   4 Furos
MONTANA	Eixo Dianteiro	Roda	<b>IR18775</b>	803775	DUPLO	93362342	04...   1.8 8V - 08...   1.4 8V
	Eixo Traseiro	Roda	<b>IR18114</b>	BAR-0029 D	CUBO S/ ABS	90468191, 9156621	04...10   1.8 8V   s/ ABS   4 Furos - 08...10   1.4 8V   s/ ABS   4 Furos
	Eixo Traseiro	Roda	<b>IR18115</b>	BAR-0045 B	CUBO C/ ABS	9156622	04...10   1.4 8V   c/ ABS   4 Furos - 08...10   1.4 8V   c/ ABS   4 Furos
	Eixo Traseiro	Roda	<b>IR18652</b>	VKBA 3652	CUBO C/ ABS	-	11...   1.4   c/ ABS   4 Furos - 11...   1.8 8V   c/ ABS   4 Furos   Nova Montana
MONZA	Eixo Dianteiro	Roda	<b>IR18085</b>	BAHB 311396	DUPLO	1603191, 90279332	82...86 1.6 8V   82...96 1.8 8V   87...96 2.0 8V
	Eixo Traseiro	Roda, ext.	<b>IR12031</b>	11749/710	CAPA   CONE	11054489	82...86 1.6 8V   82...96 1.8 8V   87...96 2.0 8V
	Eixo Traseiro	Roda, int.	<b>IR12042</b>	45449/410	CAPA   CONE	11070311	82...86 1.6 8V   82...96 1.8 8V   87...96 2.0 8V
	Eixo Traseiro	Roda	<b>IRB200</b>	-	KIT	1603193	82...86 1.6 8V   82...96 1.8 8V   87...96 2.0 8V



CHEVROLET

Veículo	Grupo	Posição	Cód. IRB	Similar	Tipo	Num. Montadora	Aplicação
OMEGA	Eixo Dianteiro	Roda	<b>IR2510</b>	BAF 447312 A	CUBO C/ ABS	1603194, 90235571	92...98   3.0 12V   c/ ABS   Furo 35mm   5 Furos - 92...99   2.0 8V   c/ ABS   Furo 35mm   5 Furos - 95...98   2.2 8V   c/ ABS   Furo 35mm   5 Furos - 95...98   4.1 12V   c/ ABS   Furo 35mm   5 Furos
	Eixo Dianteiro	Roda	<b>IR18921E</b>	-	CUBO C/ ABS	92115772	99...06   c/ ABS   Lado esquerdo   Australiano   5 Furos
	Eixo Dianteiro	Roda	<b>IR18922D</b>	-	CUBO C/ ABS	92115771	99...06   c/ ABS   Lado direito   Australiano   5 Furos
	Eixo Traseiro	Roda	<b>IR18085</b>	BAHB 311396	DUPLO	1603191, 90279332	92...99   2.0 8V   s/ ABS - 95...98   2.2 8V   s/ ABS
	Eixo Traseiro	Roda	<b>IR18513</b>	309946 AC	DUPLO	90235281	92...98   3.0 12V - 95...98   4.1 12V
ONIX	Eixo Dianteiro	Roda	<b>IR18154</b>	-	DUPLO C/ ABS	13500488	12...   1.0 8V   c/ ABS - 12...   1.4 8V   c/ ABS
	Eixo Traseiro	Roda	<b>IR18720</b>	-	CUBO C/ ABS	13500590	12...   1.0 8V   c/ ABS   4 Furos - 12...   1.4 8V   c/ ABS   4 Furos
OPALA	Eixo Dianteiro	Roda, ext.	<b>IR12031</b>	11749/710	CAPA   CONE	11054489	...75   2.5 - ...75   4.1 6 cil.
	Eixo Dianteiro	Roda, int.	<b>IR12026</b>	44649/610	CAPA   CONE	9415132	...75   2.5 - ...75   4.1 6 cil.
	Eixo Dianteiro	Roda, ext.	<b>IR12030</b>	11949/910	CAPA   CONE	11054489	75...   2.5 - 75...   4.1 6 cil.
	Eixo Dianteiro	Roda, int.	<b>IR12050</b>	67048/010	CAPA   CONE	11055119, 00457194/5	75...   2.5 - 75...   4.1 6 cil.
	Eixo Dianteiro	Roda	<b>IRB051</b>	-	KIT	-	75...   2.5
	Eixo Traseiro	Roda	<b>IR18284</b>	F-45084	ROL. CILÍNDRICO	-	Braseixos
	Eixo Traseiro	Roda	<b>IR12961</b>	U298/261L	CAPA   CONE	-	Dana
PRISMA	Eixo Dianteiro	Roda	<b>IR18622</b>	BAHB 636114 B	DUPLO	93273303	06...   1.0 8V - 06...   1.4 8V
	Eixo Dianteiro	Roda	<b>IR18154</b>	-	DUPLO C/ ABS	13500488	12...   1.0 8V   c/ ABS - 12...   1.4 8V   c/ ABS   Novo Prisma
	Eixo Traseiro	Roda, ext.	<b>IR12031</b>	11749/710	CAPA   CONE	11054489	06...   1.0 8V - 06...   1.4 8V
	Eixo Traseiro	Roda, int.	<b>IR12042</b>	45449/410	CAPA   CONE	11070311	06...   1.0 8V - 06...   1.4 8V
	Eixo Traseiro	Roda	<b>IRB200</b>	-	KIT	1603193	06...   1.0 8V - 06...   1.4 8V
	Eixo Traseiro	Roda	<b>IR18720</b>	-	CUBO C/ ABS	13500590	12...   1.0 8V   c/ ABS   4 Furos - 12...   1.4 8V   c/ ABS   4 Furos   Novo Prisma
S10	Eixo Dianteiro	Roda, ext.	<b>IR12649</b>	12649/610	CAPA   CONE	457049, 00457047/8	95...01   2.2 MPFI - 96...   4.3 MPFI   s/ ABS - 97...99   2.5 - 00...   2.8 D - 02...   2.4 MPFI
	Eixo Dianteiro	Roda, int.	<b>IR12050</b>	67048/010	CAPA   CONE	11055119, 00457194/5	95...01   2.2 MPFI - 96...   4.3 MPFI   s/ ABS - 97...99   2.5 - 00...   2.8 D - 02...   2.4 MPFI
	Eixo Dianteiro	Roda	<b>IRB027</b>	-	KIT	-	95...01   2.2 MPFI - 96...   4.3 MPFI   s/ ABS - 97...99   2.5 - 00...   2.8 D - 02...   2.4 MPFI
	Eixo Dianteiro	Roda	<b>IR18902</b>	-	CUBO S/ ABS	12413047	96...04   4.3 MPFI   4X4   s/ ABS   27 estrias   5 Furos
	Eixo Dianteiro	Roda	<b>IR18907</b>	BR 930097	CUBO C/ ABS	12413045	96...04   4.3 MPFI   4X4   c/ ABS   27 estrias   5 Furos
	Eixo Dianteiro	Roda	<b>IRB600</b>	-	KIT	-	12...   2.4 4X2 8V
	Eixo Traseiro	Roda	<b>IR12497</b>	U497/460L	CAPA   CONE	25F501279	...96   2.2 MPFI   Eixo Albarus 46 - 2.4 MPFI   Eixo Albarus 46 - 97...99   2.5   Eixo Albarus 46 - 00...   2.8 D   Eixo Albarus 46
	Eixo Traseiro	Roda	<b>IRB900</b>	-	KIT	-	...96   2.2 MPFI   Eixo Albarus 46 - 2.4 MPFI   Eixo Albarus 46 - 97...99   2.5   Eixo Albarus 46 - 00...   2.8 D   Eixo Albarus 46
	Eixo Traseiro	Roda	<b>IR13960</b>	U399/360L	CAPA   CONE	-	97...01   2.2 MPFI   Eixo Spicer 44 - 97...99   2.5   Eixo Spicer 44 - 00...   2.8 D   Spicer 44 - 02...   2.4 MPFI   Eixo Spicer 44

CHEVROLET



Veículo	Grupo	Posição	Cód. IRB	Similar	Tipo	Num. Montadora	Aplicação
SILVERADO	Eixo Dianteiro	Roda, ext.	<b>IR12649</b>	12649/610	CAPA   CONE	457049, 00457047/8	97...99   4.1 MPFI - 97..02   4.2 TD
	Eixo Dianteiro	Roda, int.	<b>IR12050</b>	67048/010	CAPA   CONE	11055119, 00457194/5	97...99   4.1 MPFI - 97..02   4.2 TD
	Eixo Dianteiro	Roda	<b>IRB027</b>	-	KIT	-	97...99   4.1 MPFI - 97..02   4.2 TD
	Eixo Dianteiro	Roda, ext.	<b>IR12103</b>	15103S/243	CAPA   CONE	-	...
	Eixo Dianteiro	Roda, int.	<b>IR13349</b>	501349/310	CAPA   CONE	-	...
	Eixo Dianteiro	Roda	<b>IRB028</b>	-	KIT	-	...
	Eixo Traseiro	Roda, ext.	<b>IR13368</b>	368A/362A	CAPA   CONE	94630962	97...99   4.1 MPFI - 97..02   4.2 TD
	Eixo Traseiro	Roda, int.	<b>IR13982</b>	3982/20	CAPA   CONE	94630960	97...99   4.1 MPFI - 97..02   4.2 TD
	Eixo Traseiro	Roda	<b>IR12497</b>	U497/460L	CAPA   CONE	-	Normal   Exceto Heavy Duty
	Eixo Traseiro	Roda	<b>IRB900</b>	-	KIT	-	Normal   Exceto Heavy Duty
	Eixo Traseiro	Roda	<b>IR18698</b>	F-45698	ROL. CILÍNDRICO	-	84...   Braseixos 4X4
SONIC	Eixo Dianteiro	Roda	<b>IR18154</b>	-	DUPLO C/ ABS	13500488	12...   1.6 8V   c/ ABS
	Eixo Traseiro	Roda	<b>IR18720</b>	-	CUBO C/ ABS	13500590	12...   1.6 8V   c/ ABS   4 Furos
SPACE VAN	Eixo Dianteiro	Roda	<b>IR18101</b>	GB 40549	DUPLO	-	98...
	Eixo Traseiro	Roda, ext.	<b>IR12205</b>	30205 A	CAPA   CONE	-	98...
	Eixo Traseiro	Roda, int.	<b>IR12007</b>	32007 X	CAPA   CONE	-	98...
SPIN	Eixo Dianteiro	Roda	<b>IR18154</b>	-	DUPLO C/ ABS	13500488	12...   1.4 8V   1.8   c/ ABS
	Eixo Traseiro	Roda	<b>IR18720</b>	-	CUBO C/ ABS	13500590	12...   1.4 8V   1.8   4 Furos
SUBURBAN	Eixo Dianteiro	Roda, ext.	<b>IR12649</b>	12649/610	CAPA   CONE	-	94...   4X2
	Eixo Dianteiro	Roda, int.	<b>IR12548</b>	48548/510	CAPA   CONE	-	94...   4X2
	Eixo Dianteiro	Roda	<b>IRB026</b>	-	KIT	-	94...   4X2
SUPREMA	Eixo Dianteiro	Roda	<b>IR2510</b>	BAF 447312 A	CUBO C/ ABS	1603194, 90235571	92...98   3.0 12V   c/ ABS   5 Furos - 92...99   2.0 8V   c/ ABS   5 Furos - 95...98   2.2 8V   c/ ABS   5 Furos - 95...98   4.1 12V   c/ ABS   5 Furos
	Eixo Traseiro	Roda	<b>IR18085</b>	BAHB 311396	DUPLO	1603191, 90279332	92...99   2.0 8V   s/ ABS - 95...98   2.2 8V   s/ ABS
	Eixo Traseiro	Roda	<b>IR18513</b>	309946 AC	DUPLO	90235281	92...98   3.0 12V - 95...98   4.1 12V
TIGRA	Eixo Dianteiro	Roda	<b>IR18622</b>	BAHB 636114 B	DUPLO	93273303	97...00   1.6
	Eixo Traseiro	Roda, ext.	<b>IR12031</b>	11749/710	CAPA   CONE	11054489	97...00   1.6
	Eixo Traseiro	Roda, int.	<b>IR12042</b>	45449/410	CAPA   CONE	11070311	97...00   1.6
	Eixo Traseiro	Roda	<b>IRB200</b>	-	KIT	1603193	97...00   1.6
TRACKER	Eixo Dianteiro	Roda	<b>IR18168</b>	4168WCS23	DUPLO	30020618	01...09
	Eixo Dianteiro	Roda	<b>IR18157</b>	-	DUPLO C/ ABS	-	13...   1.8 4X2 16V   c/ ABS   Nova Tracker
	Eixo Dianteiro	Roda	<b>IR18937</b>	VKBA 6873	CUBO C/ ABS	-	01...09   4X4   c/ ABS   Furo 41mm   53 estrias   5 Furos
TRAILBLAZER	Eixo Dianteiro	Roda	<b>IRB600</b>	-	KIT	-	12...   3.6 4X4 V6
VECTRA	Eixo Dianteiro	Roda	<b>IR18085</b>	BAHB 311396 AA B	DUPLO	1603191, 90279332	94...96   2.0 8/16 V
	Eixo Dianteiro	Roda	<b>IR18603</b>	BAHB 636096 A	DUPLO	90425658	04/96...05   2.0 8/16V
	Eixo Dianteiro	Roda	<b>IR18512</b>	BAR-0053 C	CUBO S/ ABS	90575809	06...   2.0 8V   s/ ABS   33 estrias   5 Furos
	Eixo Dianteiro	Roda	<b>IR18913</b>	BAR-0050 AC	CUBO C/ ABS	90538941	06...   2.0 8V   c/ ABS   5 Furos
	Eixo Dianteiro	Roda	<b>IR18510</b>	BAR-0048	CUBO S/ ABS	90538939, 13123485	2.0   s/ ABS   2.0 8V   s/ ABS   GT   33 estrias   4 Furos
	Eixo Dianteiro	Roda	<b>IR18511</b>	BAR-0049	CUBO C/ ABS	13123486	2.0   c/ ABS   2.0 8V   c/ ABS   GT   33 estrias   4 Furos



CHEVROLET

Veículo	Grupo	Posição	Cód. IRB	Similar	Tipo	Num. Montadora	Aplicação
VECTRA	Eixo Traseiro	Roda	IR18114	BAR-0029 D	CUBO S/ ABS	1605303, 9156621	93...05   2.0 8V   s/ ABS   4 Furos - 97...05   2.2 8V   s/ ABS   4 Furos
	Eixo Traseiro	Roda	IR18115	BAR-0045 B	CUBO C/ ABS	90498849	93...05   2.0 8V   c/ ABS   4 Furos - 97...05   2.2 8V   c/ ABS   4 Furos
	Eixo Traseiro	Roda	IR18116	BAR-0042 AB	CUBO C/ ABS	9156305	2.0 8/16V c/ ABS   5 Furos - 2.2 8/16V   c/ ABS   5 Furos - 2.4   c/ ABS   5 Furos
	Eixo Traseiro	Roda	IR18911	BAR-0066 C	CUBO S/ ABS	9156306	00...05   8V - 2.2 16V   s/ ABS   5 Furos
VERANEIO	Eixo Dianteiro	Roda, ext.	IR12649	12649/610	CAPA   CONE	457049, 00457047/8	85...97   4.0 12V - 85...97   4.1 8/12V
	Eixo Dianteiro	Roda, int.	IR12548	48548/510	CAPA   CONE	457052	85...97   4.0 12V - 85...97   4.1 8/12V
	Eixo Dianteiro	Roda, ext.	IR13590	18590/520	CAPA   CONE	52250236	85...97   4.0 8/12V   4X4 - 85...97   4.1 8/12V   4X4
	Eixo Dianteiro	Roda	IRB026	-	KIT	-	85...97   4.0 12V - 85...97   4.1 8/12V
	Eixo Traseiro	Roda, ext.	IR13368	368A/362A	CAPA   CONE	94630962	85...97   4.0 12V - 85...97   4.1 8/12V
	Eixo Traseiro	Roda, int.	IR13982	3982/20	CAPA   CONE	94630960	85...97   4.0 12V - 85...97   4.1 8/12V
	Eixo Traseiro	Roda	IR18287	F-45087	ROL. CILÍNDRICO	-	70...84
ZAFIRA	Eixo Dianteiro	Roda	IR18510	BAR-0048	CUBO S/ ABS	90538939	01...   2.0 8V   Freio a Disco   s/ ABS   33 estrias   4 Furos
	Eixo Dianteiro	Roda	IR18512	BAR-0053 C	CUBO S/ ABS	90575809	01...   2.0 16V   Freio a Disco   s/ ABS   33 estrias   5 Furos
	Eixo Dianteiro	Roda	IR18511	BAR-0049	CUBO C/ ABS	13123486	99...   1.8 8V   c/ ABS   4 Furos - 99...   2.0 8V   c/ ABS   33 estrias   4 Furos
	Eixo Dianteiro	Roda	IR18913	BAR-0050 AC	CUBO C/ ABS	90538941	01...   2.0 16V   Freio a Disco   c/ ABS   33 estrias   5 Furos
	Eixo Traseiro	Roda	IR18911	BAR-0066 C	CUBO S/ ABS	9156306	s/ ABS   5 Furos
	Eixo Traseiro	Roda	IR18115	BAR-0045 B	CUBO C/ ABS	9156622	1.8   c/ ABS - 2.0   c/ ABS   4 Furos
	Eixo Traseiro	Roda	IR18116	BAR-0042 AB	CUBO C/ ABS	9156305	01...   2.0 16V   c/ ABS   5 Furos



CHRYSLER

Veículo	Grupo	Posição	Cód. IRB	Similar	Tipo	Num. Montadora	Aplicação
300 C	Eixo Dianteiro	Roda	IR18886	BR 930446	CUBO S/ ABS	-	05...11   3.6 24V V6   4X4   5 Furos
CARAVAN	Eixo Dianteiro	Roda	IR18881	-	CUBO S/ ABS	-	96...00   Roda 14"   26 estrias   5 Furos
	Eixo Dianteiro	Roda	IR18885	-	CUBO S/ ABS	-	96...07   2.4   Roda 15/16" - 96...07   3.3   Roda 15/16" - 96...07   3.6   Roda 15/16" - 96...07   3.8   Roda 15/16" (Todos c/ 5 Furos)
	Eixo Traseiro	Roda	IR18889	BR 930279	CUBO S/ ABS	-	01...07   2.4   s/ ABS   5 Furos - 01...07   3.6   s/ ABS   5 Furos - 01...07   3.8   s/ ABS   5 Furos
DAKOTA	Eixo Dianteiro	Roda, int.	IR12310	69349/310	CAPA   CONE	-	96...   2.5 8V - 96...   3.0 V6 12V
	Eixo Dianteiro	Roda	IR18786	-	CUBO S/ ABS	52.069.361	97...04   s/ ABS   6 Furos
GRAND CARAVAN	Eixo Dianteiro	Roda	IR18879	BR 930215	CUBO S/ ABS	04641517 AD	Aro 15/16"   26 estrias   5 Furos
	Eixo Dianteiro	Roda	IR18885	-	CUBO S/ ABS	-	96...07   3.3   Roda 15/16"   5 Furos - 96...07   3.8   Roda 15/16"   5 Furos
	Eixo Traseiro	Roda	IR18889	BR 930279	CUBO S/ ABS	-	01...07   3.3   s/ ABS   5 Furos - 01...07   3.8   s/ ABS   5 Furos
NEON	Eixo Dianteiro	Roda	IR18032	FW 169	DUPLO	-	95...99   1.8 16V
	Eixo Dianteiro	Roda	IR18025	FW 115	DUPLO	-	02...05   1.8 16V
PT CRUISER	Eixo Dianteiro	Roda	IR18025	FW 115	DUPLO	-	02...10   2.0 16V - 02...10   2.4 16V
	Eixo Traseiro	Roda	IR18880	BR 930173	CUBO C/ ABS	4509767	03...10   2.0 16V   c/ ABS   Freio a Disco   5 Furos - 03...10   2.4 16V   c/ ABS   Freio a Disco   5 Furos

Veículo	Grupo	Posição	Cód. IRB	Similar	Tipo	Num. Montadora	Aplicação
AIRCROSS	Eixo Dianteiro	Roda	<b>IR18186</b>	BAH-0186 D	DUPLO C/ ABS	-	10...
AX	Eixo Dianteiro	Roda	<b>IR18055</b>	GB 40582	DUPLO	3350.17	92...98   1.4 8V
	Eixo Traseiro	Roda	<b>IR12223</b>	FC 40570	DUPLO ROLETADO	3748.17	92...98   1.4 8V
BERLINGO	Eixo Dianteiro	Roda	<b>IR18086</b>	GB 40574	DUPLO	3307.56	07/96...05/10   1.6 16V - 07/96...05/10   1.8
	Eixo Dianteiro	Roda	<b>IR18033</b>	-	KIT	-	07/96...05/10   1.6 16V - 07/96...05/10   1.8
	Eixo Traseiro	Roda	<b>IR18978</b>	VKBA 3477	CUBO S/ ABS	3748.28	07/96...01/99   1.6 16V   s/ ABS   4 Furos - 07/96...01/99   1.8   s/ ABS   4 Furos
	Eixo Traseiro	Roda	<b>IR18979</b>	VKBA 3482	CUBO C/ ABS	3748.28, 3748.44	07/96...01/99   1.6 16V   c/ ABS   4 Furos - 07/96...01/99   1.8   c/ ABS   4 Furos
	Eixo Traseiro	Roda	<b>IR18896</b>	VKBA 3595	CUBO C/ ABS	3748.40	07/96...10/04   1.6 16V   c/ ABS   48 estrias   4 Furos - 07/96...10/04   1.8   c/ ABS   48 estrias   4 Furos
	Eixo Traseiro	Roda	<b>IR18778</b>	VKBA 6500	CUBO C/ ABS	3748.88	11/04...05/10   1.6 16V   c/ ABS   4 Furos - 11/04...05/10   1.8   c/ ABS   4 Furos
BX	Eixo Dianteiro	Roda	<b>IR18086</b>	GB 40574	DUPLO	3307.56	09/84...12/94   1.6 16V - 09/84...12/94   1.9 16V
	Eixo Dianteiro	Roda	<b>IR18033</b>	-	KIT	-	09/84...12/94   1.6 16V - 09/84...12/94   1.9 16V
C3	Eixo Dianteiro	Roda	<b>IR18005</b>	GB 40547	DUPLO	3350.32	02/02...02/10   1.4 8/16V   s/ ABS - 02/02...02/10   1.6 16V   s/ ABS
	Eixo Dianteiro	Roda	<b>IR18072</b>	BAH-0072 ABX	DUPLO C/ ABS	3350.72	02/02...02/10   1.4 8/16V   c/ ABS - 02/02...02/10   1.6 16V   c/ ABS
	Eixo Dianteiro	Roda	<b>IR18186</b>	BAH-0186 D	DUPLO C/ ABS	-	12...   c/ ABS   Inclusive Picasso
	Eixo Traseiro	Roda	<b>IR18792</b>	VKBA 3659	CUBO C/ ABS	3748.76	02/02...02/10   1.4 8/16V   Freio a Disco   4 Furos - 02/02...02/10   1.6 16V   Freio a Disco   Furo 25mm   4 Furos
	Eixo Traseiro	Roda	<b>IR12223</b>	FC 40570	DUPLO ROLETADO	3730.21	02/02...02/10   1.4 8/16V   Freio a Tambor - 02/02...02/10   1.6 16V   Freio a Tambor
C4	Eixo Dianteiro	Roda	<b>IR18186</b>	BAH-0186 D	DUPLO C/ ABS	3350.69 / 3350.84	07...   1.6 16V - 04...   2.0 16V   c/ ABS   Inclusive Picasso/Grand Picasso e Lounge
	Eixo Traseiro	Roda	<b>IR18972</b>	BAF-0068 D	CUBO C/ ABS	3748.74	07...   1.6 16V   c/ ABS   4 Furos - 04...   2.0 16V   c/ ABS   Furo 25mm   4 Furos   Inclusive Pallas e Cactus
C5	Eixo Dianteiro	Roda	<b>IR18086</b>	GB 40574	DUPLO	-	01...   2.0 16V
	Eixo Dianteiro	Roda	<b>IR18033</b>	-	KIT	-	01...   2.0 16V
	Eixo Traseiro	Roda	<b>IR18186</b>	VKBA 3584	DUPLO C/ ABS	3350.69, 3350.84	01...   2.0 16V
	Eixo Traseiro	Roda	<b>IR18926</b>	-	CUBO C/ ABS	3748.70	01...   2.0 16V   5 Furos
DS 3	Eixo Dianteiro	Roda	<b>IR18186</b>	BAH-0186 D	DUPLO C/ ABS	3350.69 / 3350.84	11...
DS 4	Eixo Dianteiro	Roda	<b>IR18186</b>	BAH-0186 D	DUPLO C/ ABS	3350.69 / 3350.84	12...
EVASION	Eixo Dianteiro	Roda	<b>IR18089</b>	BAH-0174	DUPLO C/ ABS	3350.27	06/94...07/02   2.0   c/ ABS
JUMPER	Eixo Dianteiro	Roda	<b>IR18129</b>	BTH-329129 AAE	DUPLO ROLETADO	-	09...   2.3 D   800/1000/1400 Kg - 09...   2.5   800/1000/1400 Kg - 00...09   2.8 D   800/1000/1400 Kg
	Eixo Dianteiro	Roda	<b>IR18011</b>	BTH-1011 CC	DUPLO ROLETADO	-	09...   2.3 D   1800 Kg - 09...   2.5   1800 Kg - 00...09   2.8 D   1800 Kg
	Eixo Traseiro	Roda	<b>IR18784</b>	FC 40784	DUPLO ROLETADO	-	09...   2.3 D   800/1000/1400/1800 Kg - 09...   2.5   800/1000/1400/1800 Kg - 00...09   2.8 D   800/1000/1400/1800 Kg
	Eixo Traseiro	Roda, ext.	<b>IR12206</b>	32206	CAPA   CONE	-	...02
	Eixo Traseiro	Roda, int.	<b>IR13108</b>	33108	CAPA   CONE	-	...02
	Eixo Traseiro	Roda	<b>IR18621</b>	-	CUBO S/ ABS	3701.77	Aro 15   s/ ABS   Furo Rol. 42mm
	Eixo Traseiro	Roda	<b>IR18623</b>	-	CUBO S/ ABS	3701.78	Aro 16   s/ ABS   Furo Rol. 42mm



CITROËN

Veículo	Grupo	Posição	Cód. IRB	Similar	Tipo	Num. Montadora	Aplicação
XANTIA	Eixo Dianteiro	Roda	<b>IR18086</b>	GB 40574	DUPLO	3307.56	03/95...09/99   1.8 8/16V   c/s ABS - 03/93...04/03   2.0 8/16V   c/s ABS - 09/99...03/03   3.0   c/s ABS
	Eixo Dianteiro	Roda	<b>IR18033</b>	-	KIT	-	03/95...09/99   1.8 8/16V   c/s ABS - 03/93...04/03   2.0 8/16V   c/s ABS - 09/99...03/03   3.0   c/s ABS
	Eixo Traseiro	Roda	<b>IR18064</b>	BAFB 444450 AAC	CUBO S/ ABS	3701.42, 3748.15	93...06/95   2.0 8/16V   s/ ABS   Furo 32mm   4 Furos
	Eixo Traseiro	Roda	<b>IR18978</b>	VKBA 3477	CUBO S/ ABS	3748.28	95...09/99   1.8   s/ ABS   4 Furos - 07/95...03/03   2.0 s/ ABS   c/ Calota   Furo 32mm   4 Furos
	Eixo Traseiro	Roda	<b>IR18896</b>	VKBA 3478	CUBO C/ ABS	3748.29 / 3748.68 / 95666965	95...09/99   1.8   c/ ABS   4 Furos - 07/95...09/99   2.0 8/16V c/ ABS   4 Furos - 10/99...04/03   2.0   c/ ABS   4 Furos - 93...06/95   2.0 8/16V   c/ ABS   Furo 32mm   4 Furos
XSARA	Eixo Dianteiro	Roda	<b>IR18005</b>	GB 40547	DUPLO	3350.32	02/99...   1.6   s/ ABS -
	Eixo Dianteiro	Roda	<b>IR18186</b>	BAH-0186 D	DUPLO C/ ABS	3350.69 / 3350.84	12/99...02/10   1.6 16V   c/ ABS
	Eixo Traseiro	Roda	<b>IR12223</b>	FC 40570	DUPLO ROLETADO	3748.17	04/97...09/98   1.6   Freio a Tambor
	Eixo Traseiro	Roda	<b>IR18980</b>	BAF-4110 AB	CUBO C/ ABS	3748.37	09/98...09/04   1.6   Freio a Tambor   s/ ABS   4 Furos - 09/98...09/04   1.8   Freio a Tambor   s/ ABS   4 Furos - 09/98...09/04   2.0   Freio a Tambor   s/ ABS   4 Furos
	Eixo Traseiro	Roda	<b>IR18981</b>	-	CUBO C/ ABS	3748.72	98...   Fase I   1.8   2.0   Freio a Disco   c/ ABS   Furo 25mm   4 Furos
	Eixo Traseiro	Roda	<b>IR18978</b>	VKBA 3578	CUBO S/ ABS	3748.36 / 3748.43	12/99...02/10   1.8   s/ ABS   4 Furos   Xsara Picasso - 12/99...02/10   2.0   s/ ABS   4 Furos   Xsara Picasso
	Eixo Traseiro	Roda	<b>IR18896</b>	VKBA 3595	CUBO C/ ABS	3748.40	12/99...10/04   1.8   c/ ABS   48 estrias   4 Furos   Xsara Picasso - 12/99...10/04   2.0   c/ ABS   48 estrias   4 Furos   Xsara Picasso
	Eixo Traseiro	Roda	<b>IR18778</b>	VKBA 6500	CUBO C/ ABS	3748.88	10/04...02/10   1.8   c/ ABS   4 Furos - 10/04...02/10   2.0   c/ ABS   Furo 32mm   4 Furos
ZX	Eixo Dianteiro	Roda	<b>IR18086</b>	GB 40574	DUPLO	3307.56	92...94   1.8 8/16V   c/s ABS
	Eixo Dianteiro	Roda	<b>IR18033</b>	-	KIT	-	92...94   1.8 8/16V   c/s ABS
	Eixo Traseiro	Roda	<b>IR12223</b>	FC 40570	DUPLO ROLETADO	3748.17	95...98   1.9   Freio a Tambor   s/ ABS



CROSS LANDER

Veículo	Grupo	Posição	Cód. IRB	Similar	Tipo	Num. Montadora	Aplicação
CL	Eixo Traseiro	Roda	<b>IR13965</b>	U399/365L	CAPA   CONE	BEOC1225A/ E3T21225AA	02...06   2.8   Eixo Albarus 44-1
	Eixo Traseiro	Roda	<b>IR12497</b>	U497/460L	CAPA   CONE	E3T21225AA	02...06   2.8   Eixo Albarus 46

DAEWOO



Veículo	Grupo	Posição	Cód. IRB	Similar	Tipo	Num. Montadora	Aplicação
ESPERO	Eixo Dianteiro	Roda	<b>IR18041</b>	803769	DUPLO	-	91...97   2.0 8V
	Eixo Traseiro	Roda, ext.	<b>IR12031</b>	11749/710	CAPA   CONE	09265-29001	91...97   2.0 8V   Freio a Tambor   s/ ABS
	Eixo Traseiro	Roda, int.	<b>IR12042</b>	45449/410	CAPA   CONE	09267-34002	91...97   2.0 8V   Freio a Tambor   s/ ABS
	Eixo Traseiro	Roda	<b>IRB 200</b>	-	KIT	-	91...97   2.0 8V   Freio a Tambor   s/ ABS
LANOS	Eixo Traseiro	Roda, ext.	<b>IR12031</b>	11749/710	CAPA   CONE	2667866	97...02   1.6 16V   s/ ABS
	Eixo Traseiro	Roda, int.	<b>IR12042</b>	45449/410	CAPA   CONE	09265-29001	97...02   1.6 16V   s/ ABS
	Eixo Traseiro	Roda	<b>IRB 200</b>	-	KIT	-	97...02   1.6 16V   s/ ABS
NUBIRA	Eixo Traseiro	Roda, ext.	<b>IR12031</b>	11749/710	CAPA   CONE	2667866	05/97...07/03   1.6
	Eixo Traseiro	Roda, int.	<b>IR12042</b>	45449/410	CAPA   CONE	09265-29001	05/97...07/03   1.6
	Eixo Traseiro	Roda	<b>IRB 200</b>	-	KIT	-	05/97...07/03   1.6

DAIHATSU



Veículo	Grupo	Posição	Cód. IRB	Similar	Tipo	Num. Montadora	Aplicação
APPLAUSE	Eixo Dianteiro	Roda	<b>IR18193</b>	DAC 3870	DUPLO	-	94   4X4
	Eixo Dianteiro	Roda	<b>IR18191</b>	-	KIT	-	94   4X4
	Eixo Traseiro	Roda	<b>IR18364</b>	DAC 3564	DUPLO	-	94   4X4
CHARADE	Eixo Dianteiro	Roda	<b>IR18193</b>	DAC 3870	DUPLO	-	94
	Eixo Dianteiro	Roda	<b>IR18191</b>	-	KIT	-	94
FEROZA	Eixo Dianteiro	Roda, ext.	<b>IR12007</b>	32007 X	CAPA   CONE	-	94
	Eixo Dianteiro	Roda, int.	<b>IR12208X</b>	32008 X	CAPA   CONE	-	94
TERIOS	Eixo Dianteiro	Roda	<b>IR18193</b>	DAC 3870	DUPLO	-	98...
	Eixo Dianteiro	Roda	<b>IR18191</b>	-	KIT	-	98...

DODGE



Veículo	Grupo	Posição	Cód. IRB	Similar	Tipo	Num. Montadora	Aplicação
CHARGER	Eixo Dianteiro	Roda, ext.	<b>IR12030</b>	11949/910	CAPA   CONE	-	75...77
	Eixo Dianteiro	Roda, int.	<b>IR12050</b>	67048/010	CAPA   CONE	-	75...77
	Eixo Traseiro	Roda	<b>IR18287</b>	F-45087	ROL. CILÍNDRICO	-	75...77
DART	Eixo Dianteiro	Roda, ext.	<b>IR12030</b>	11949/910	CAPA   CONE	-	70...79
	Eixo Dianteiro	Roda, int.	<b>IR12050</b>	67048/010	CAPA   CONE	-	70...79
	Eixo Traseiro	Roda	<b>IR18287</b>	F-45087	ROL. CILÍNDRICO	-	70...79
JOURNEY	Eixo Dianteiro	Roda	<b>IR18678</b>	BR 930700	CUBO S/ ABS	-	09...   2.7 V6 16V
LE BARON	Eixo Dianteiro	Roda, ext.	<b>IR12030</b>	11949/910	CAPA   CONE	-	79...81
LE BARON	Eixo Dianteiro	Roda, int.	<b>IR12050</b>	67048/010	CAPA   CONE	-	79...81
	Eixo Traseiro	Roda	<b>IR18287</b>	F-45087	ROL. CILÍNDRICO	-	79...81
MAGNUN	Eixo Dianteiro	Roda, ext.	<b>IR12030</b>	11949/910	CAPA   CONE	-	78...79
	Eixo Dianteiro	Roda, int.	<b>IR12050</b>	67048/010	CAPA   CONE	-	78...79
	Eixo Traseiro	Roda	<b>IR18287</b>	F-45087	ROL. CILÍNDRICO	-	78...79





EFFA MOTORS

Veículo	Grupo	Posição	Cód. IRB	Similar	Tipo	Num. Montadora	Aplicação
FURGÃO	Eixo Dianteiro	Roda	<b>IR12858</b>	DAC 2858	DUPLO	-	08...
	Eixo Traseiro	Roda	<b>IRB750</b>	-	KIT	-	08...
M 100	Eixo Dianteiro	Roda	<b>IR18562</b>	DAC 3562	DUPLO	-	08...
	Eixo Traseiro	Roda	<b>IRB750</b>	-	KIT	-	08...
PICK-UP	Eixo Dianteiro	Roda	<b>IR12858</b>	DAC 2858	DUPLO	-	08...
	Eixo Traseiro	Roda	<b>IRB750</b>	-	KIT	-	08...
VAN	Eixo Dianteiro	Roda	<b>IR12858</b>	DAC 2858	DUPLO	-	08...
	Eixo Traseiro	Roda	<b>IRB750</b>	-	KIT	-	08...



FIAT

Veículo	Grupo	Posição	Cód. IRB	Similar	Tipo	Num. Montadora	Aplicação
147	Eixo Dianteiro	Roda	<b>IR18040</b>	BAHB 633313 EA	DUPLO	5891194, 7510753	77...09/85   1.050 - 77...09/85   1.3
	Eixo Dianteiro	Roda	<b>IR18026</b>	BAH-0031 D	DUPLO	500005010, 46439334	10/85...   1.050 - 10/85...   1.3
	Eixo Traseiro	Roda	<b>IR18699</b>	VKBA 4625 A	CUBO S/ ABS	7526622	82...   4 Furos
	Eixo Traseiro	Roda	<b>IR18670</b>	-	CUBO S/ ABS	51827178	77...86   1.050   s/ ABS   4 Furos - 77...86   1.3   s/ ABS   4 Furos
500	Eixo Dianteiro	Roda	<b>IR18058</b>	BAH-0055 AAX	DUPLO C/ ABS	46512970, 51758495	08...   1.4 8/16V   c/ ABS
	Eixo Traseiro	Roda	<b>IR18609</b>	BAF-0040 B	CUBO C/ ABS	71714463, 7174471	08...   1.4 8/16V   c/ ABS   Placa magnética   4 Furos
BRAVA	Eixo Dianteiro	Roda	<b>IR18088</b>	BAH-0012 AD	DUPLO	46773662, 46423869	99...03   1.6 16V   s/ ABS - 99...03   1.8 16V   s/ ABS
	Eixo Dianteiro	Roda	<b>IR18058</b>	BAH-0055 AAX	DUPLO C/ ABS	46512970, 51758495	99...03   1.6 16V   c/ ABS - 99...03   1.8 16V   c/ ABS - 99...03   1.6 16V   c/ ABS
	Eixo Traseiro	Roda	<b>IR18645</b>	BAF-0013 AD	CUBO S/ ABS	71714476, 71737612	99...03   1.6 16V   s/ ABS   4 Furos - 99...03   1.8 16V   s/ ABS   4 Furos
	Eixo Traseiro	Roda	<b>IR18607</b>	-	CUBO C/ ABS	7174463, 71714471	99...03   1.6 16V   c/ ABS   Placa magnética   4 Furos - 99...03   1.8 16V   c/ ABS   Placa magnética   4 Furos
BRAVO	Eixo Dianteiro	Roda	<b>IR18077</b>	XGB 40721	DUPLO C/ ABS	71753820	12...   1.4 T-Jet   11...   1.8 16V   c/s ABS
	Eixo Traseiro	Roda	<b>IR18607</b>	-	CUBO C/ ABS	71714463, 71714471	12...   1.4 T-Jet   c/ ABS   Placa magnética   4 Furos - 11...   1.8 16V   c/ ABS   Placa magnética   4 Furos
CITY	Eixo Dianteiro	Roda	<b>IR18040</b>	BAHB 633313 EA	DUPLO	5891194, 7510753	77...09/85   1.050 - 77...09/85   1.050   1.3
	Eixo Dianteiro	Roda	<b>IR18026</b>	BAH-0031 D	DUPLO	500005010, 46439334	10/85...   1.050 - 10/85...   1.3
	Eixo Traseiro	Roda	<b>IR18699</b>	VKBA 4625 A	CUBO S/ ABS	7526622	82...   4 Furos
COUPÉ	Eixo Dianteiro	Roda	<b>IR18088</b>	BAH-0012 AD	DUPLO	46773662, 46423869	95...98   2.0 16V
DOBLÓ	Eixo Dianteiro	Roda	<b>IR18088</b>	BAH-0012 AD	DUPLO	46773662, 46423869	01...06   1.3 16V   s/ ABS - 10...   1.4 8V   s/ ABS - 01...04   1.6 16V s/ ABS - 03...   1.8 8/16V   s/ ABS
	Eixo Dianteiro	Roda	<b>IR18058</b>	BAH-0055 AAX	DUPLO C/ ABS	46512970, 51758495	01...06   1.3 16V   c/ ABS - 10...   1.4 8V   c/ ABS - 01...04   1.6 16V c/ ABS - 03...   1.8 8/16V   c/ ABS
	Eixo Traseiro	Roda	<b>IR18661</b>	-	CUBO S/ ABS	46554134	1.3   1.6   1.8 8/16V   Passageiro   Cargo   Adventure   s/ ABS   4 Furos
	Eixo Traseiro	Roda	<b>IR18620</b>	-	CUBO C/ ABS	51759727	1.3   1.6   1.8 8/16V   Passageiro   Cargo   Adventure   c/ ABS   4 Furos



Veículo	Grupo	Posição	Cód. IRB	Similar	Tipo	Num. Montadora	Aplicação
DUCATO	Eixo Dianteiro	Roda	<b>IR18129</b>	BTH-329129 AAE	DUPLO ROLETADO	-	02...   2.3 D   1500 Kg - 97...99   2.5 D   De CH6194400   1000/1400 Kg - 98...05   2.5 D/TD   De CH6194400   1000/1400 Kg - 05...09   2.8 D/TD   1500 Kg   Aro 15"
	Eixo Dianteiro	Roda	<b>IR18011</b>	BTH-1011 CC	DUPLO ROLETADO	-	09...   2.3 D   1800 Kg - 97...99   2.5 D   1800 Kg - 98...09   2.8 D/TD   1800 Kg   Aro 16"
	Eixo Dianteiro	Roda, ext. e int.	<b>IR12010X</b>	32010 X	CAPA   CONE	-	97...99   2.5 D   Até CH6194399   1000/1400 Kg - 98...02   2.8 D/TD   Até CH619399   1000/1400 Kg (Exceto 8/10 Maxi)
	Eixo Dianteiro	Roda, ext. e int.	<b>IR12011X</b>	32011 X	CAPA   CONE	-	97...99   2.5 D   Até CH6194400   1800 Kg - 98...05   2.8 D/TD   Até CH6194400   1800 Kg   8/10 Maxi
	Eixo Dianteiro	Semi eixo, tulipa	<b>IR12607 2RS</b>	6007-2RS	ESFERAS	-	Todos
	Eixo Traseiro	Roda	<b>IR18784</b>	FC 40784	DUPLO ROLETADO	-	09...   2.3 D
	Eixo Traseiro	Roda, ext. e int.	<b>IR12006</b>	32006 X	CAPA   CONE	-	97...99   2.5 D   Até CH6194399   1000/1400 Kg
	Eixo Traseiro	Roda, int.	<b>IR12208X</b>	32008 X	CAPA   CONE	4470124	Exceto 8/10 Maxi
	Eixo Traseiro	Roda	<b>IR12206</b>	32206	CAPA   CONE	-	97...99   2.5 D   Até CH6194400   1800 Kg - 98...002   2.8 D/TD   Até CH6194400   1800 Kg
	Eixo Traseiro	Roda	<b>IR18621</b>	-	CUBO S/ ABS	1329940080	01...   Tambor de Freio   Aro 15   Cargo   s/ ABS   Furo Rol. 42mm - 03...   Freio a Disco   Aro 15   Cargo   s/ ABS   Furo Rol. 42mm
Eixo Traseiro	Roda	<b>IR18623</b>	-	CUBO S/ ABS	1333113080	00...   Freio a Disco   Aro 16   s/ ABS   Furo Rol. 42mm	
ELBA	Eixo Dianteiro	Roda	<b>IR18026</b>	BAH-0031 D	DUPLO	500005010, 46439334	86...89   1.3 8V - 86...96   1.5 8V - 89...96   1.6 8V
	Eixo Traseiro	Roda	<b>IR18650</b>	-	CUBO S/ ABS	7746191	95...   4 Furos   Furo Rol. 30mm
FIORINO	Eixo Dianteiro	Roda	<b>IR18088</b>	BAH-0012 AD	DUPLO	46773662, 46423869	94...   1.6 8V
	Eixo Dianteiro	Roda	<b>IR18026</b>	BAH-0031 D	DUPLO	500005010, 46439334	89...94   1.6 8V
	Eixo Dianteiro	Roda	<b>IR18015</b>	BAH-0015 E	DUPLO	51753789	14...   1.4 8V   s/ ABS   Novo Fiorino
	Eixo Dianteiro	Roda	<b>IR18016</b>	BAH-0064 AAX	DUPLO C/ ABS	51753792	14...   1.4 8V   c/ ABS   Novo Fiorino
	Eixo Traseiro	Roda	<b>IR18650</b>	-	CUBO S/ ABS	7746191	95...   Furo 30mm   4 Furos
	Eixo Traseiro	Roda	<b>IR18620</b>	-	CUBO C/ ABS	51759727	14...   1.4 8V   c/ ABS   Novo Fiorino
FREEMONT	Eixo Dianteiro	Roda	<b>IR18678</b>	BR 930700	CUBO S/ ABS	K68184748-AA	10...   2.4 16V
GRAND SIENA	Eixo Dianteiro	Roda	<b>IR18015</b>	BAH-0015 E	DUPLO	51753789	12...   1.4 8V   s/ ABS - 12...   1.6 8V   s/ ABS
	Eixo Dianteiro	Roda	<b>IR18016</b>	BAH-0064 AAX	DUPLO C/ ABS	51753792	12...   1.4 8V   c/ ABS - 12...   1.6 8V   c/ ABS
	Eixo Traseiro	Roda	<b>IR18645</b>	BAF-0013 AD	CUBO S/ ABS	71714476, 7173612	12...   1.4 8V   s/ ABS   4 Furos - 12...   1.6 8V   s/ ABS   4 Furos
	Eixo Traseiro	Roda	<b>IR18609</b>	BAF-0040 B	CUBO C/ ABS	5154193	12...   1.4 8V   c/ ABS   Placa magnética   4 Furos - 12...   1.6 8V   c/ ABS   Placa magnética   4 Furos
IDEA	Eixo Dianteiro	Roda	<b>IR18026</b>	BAH-0031 D	DUPLO	500005010, 46439334	05...   1.4 8V   s/ ABS
	Eixo Dianteiro	Roda	<b>IR18954</b>	XGB 40714	DUPLO C/ ABS	71714459, 71753062	05...   1.4 8V   c/ ABS
	Eixo Dianteiro	Roda	<b>IR18088</b>	BAH-0012 AD	DUPLO	46773662, 46423869	10...   1.6 16V   s/ ABS - 05...   1.8 8/16V   s/ ABS
	Eixo Dianteiro	Roda	<b>IR18058</b>	BAH-0055 AAX	DUPLO C/ ABS	46512970, 51758495	10...   1.6 16V   c/ ABS - 05...   1.8 8/16V   c/ ABS
	Eixo Traseiro	Roda	<b>IR18699</b>	VKBA 4625 A	CUBO S/ ABS	7526622	...   4 Furos
	Eixo Traseiro	Roda	<b>IR18645</b>	BAF-0013 AD	CUBO S/ ABS	71714476, 71737612	05...   1.4 8V   s/ ABS   4 Furos - 10...   1.6 16V   s/ ABS   4 Furos - 05...   1.8 8/16V   s/ ABS   4 Furos
	Eixo Traseiro	Roda	<b>IR18609</b>	BAF-0040 B	CUBO C/ ABS	5154193	05...   1.4 8V   c/ ABS   Placa magnética   4 Furos - 10...   1.6 16V   c/ ABS   Placa magnética   4 Furos - 05...   1.8 8/16V   c/ ABS   Placa magnética   4 Furos



FIAT

Veículo	Grupo	Posição	Cód. IRB	Similar	Tipo	Num. Montadora	Aplicação
LINEA	Eixo Dianteiro	Roda	<b>IR18094</b>	BAH-0013 D	DUPLO	5890990, 7555466	09...   1.4 16V   T-Jet   s/ ABS
	Eixo Dianteiro	Roda	<b>IR18954</b>	XGB 40714	DUPLO C/ ABS	71714459, 71753062	09...   1.4 16V   T-Jet   c/ ABS
	Eixo Dianteiro	Roda	<b>IR18088</b>	BAH-0012 AD	DUPLO	46773662, 46423869	11...   1.8 16V   E-TorQ   s/ ABS - 09...   1.9 16V   s/ ABS
	Eixo Dianteiro	Roda	<b>IR18058</b>	BAH-0055 AAX	DUPLO C/ ABS	46512970, 51758495	11...   1.8 16V   E-TorQ   c/ ABS - 09...   1.9 16V   c/ ABS
	Eixo Traseiro	Roda	<b>IR18645</b>	BAF-0013 AD	CUBO S/ ABS	71714476, 71737612	09...   1.4 16V   T-Jet   s/ ABS   4 Furos - 11...   1.8 16V   E-TorQ   s/ ABS   4 Furos - 09...   1.9 16V   s/ ABS   4 Furos
	Eixo Traseiro	Roda	<b>IR18609</b>	BAF-0040 B	CUBO C/ ABS	5154193	
MAREA	Eixo Dianteiro	Roda	<b>IR18088</b>	BAH-0012 AD	DUPLO	46773662, 46423869	05...07   1.6 16V   s/ ABS - 99...07   1.8 16V   s/ ABS
	Eixo Dianteiro	Roda	<b>IR18058</b>	BAH-0055 AAX	DUPLO C/ ABS	46512970, 51758495	05...07   1.6 16V   c/ ABS - 99...07   1.8 16V c/ ABS
	Eixo Dianteiro	Roda	<b>IR18502</b>	VKBA 1488	DUPLO	46783976	99...07   2.0 20V - 99...   2.4 20V
	Eixo Dianteiro	Semi eixo, coifa	<b>IR12226</b>	62206-2RS	ESFERAS	-	Todos
	Eixo Traseiro	Roda	<b>IR18645</b>	BAF-0013 AD	CUBO S/ ABS	71714476, 71737612	05...07   1.6 16V   s/ ABS   4 Furos - 99...07   1.8 16V   s/ ABS   4 Furos - 99...07   2.0 20V   s/ ABS   4 Furos - 99...   2.4 20V   s/ ABS   4 Furos
	Eixo Traseiro	Roda	<b>IR18607</b>	-	CUBO C/ ABS	7769902	99...07   2.0 20V   c/ ABS   Placa magnética   4 Furos - 99...   2.4 20V c/ ABS   Placa magnética   4 Furos
OGGI	Eixo Dianteiro	Roda	<b>IR18040</b>	BAHB 633313 EA	DUPLO	5891194, 7510753	83...85   1.3 8V
	Eixo Dianteiro	Roda	<b>IR18699</b>	VKBA 4625 A	CUBO S/ ABS	7526622	10/85...   1.0   1.3   4 Furos
	Eixo Traseiro	Roda	<b>IR18670</b>	-	CUBO S/ ABS	51827178	83...85   1.3 8V   s/ ABS   4 Furos
PALIO	Eixo Dianteiro	Roda	<b>IR18088</b>	BAH-0012 AD	DUPLO	46773662, 46423869	02...   1.8 8V   s/ ABS
	Eixo Dianteiro	Roda	<b>IR18026</b>	BAH-0031 D	DUPLO	500005010, 46439334	96...   1.0 8/16V   s/ ABS - 00...06   1.3 8V   s/ ABS - 05...   1.4 8V   s/ ABS - 96...   1.5 8V   s/ ABS - 96...   1.6 8/16V   s/ ABS
	Eixo Dianteiro	Roda	<b>IR18626</b>	XGB 12132	DUPLO C/ ABS	-	1.3   1.5   1.6   c/ ABS
	Eixo Dianteiro	Roda	<b>IR18058</b>	BAH-0055 AAX	DUPLO C/ ABS	46512970, 51758495	00   1.6 8/16V   c/ ABS - 03...   1.8 8V   c/ ABS
	Eixo Dianteiro	Semi eixo	<b>IR13006</b>	63006-2RSC3	ESFERAS	4391365	Todos
	Eixo Dianteiro	Roda	<b>IR18015</b>	BAH-0015 E	DUPLO	51753789	12...   1.0 8V   s/ ABS - 12...   1.6 8V s/ ABS
	Eixo Dianteiro	Roda	<b>IR18016</b>	BAH-0064 AAX	DUPLO C/ ABS	51753792	12...   1.0 8V c/ ABS - 12...   1.4 8V c/ ABS - 12...   1.6 8V   c/ ABS
	Eixo Traseiro	Roda	<b>IR18645</b>	BAF-0013 AD	CUBO S/ ABS	71714476, 71737612	96...02   1.0 8/16V   s/ ABS   4 Furos - 00...02   1.3 8V   s/ ABS   4 Furos - 96...02   1.5 8V   s/ ABS   4 Furos - 96...02   1.6 8/16V   s/ ABS   4 Furos   Exceto Adventure - 00...02   1.3 8V   s/ ABS
	Eixo Traseiro	Roda	<b>IR18670</b>	-	CUBO S/ ABS	51827178	03...   1.0 8/16V   s/ ABS   4 Furos - 03...06   1.3 8V   s/ ABS   4 Furos - 03...06   1.4 8V   s/ ABS   4 Furos - 03...   1.6 8/16V   s/ ABS   4 Furos - 03...   1.8 8V   s/ ABS   4 Furos
	Eixo Traseiro	Roda	<b>IR18607</b>	-	CUBO C/ ABS	7769902	1.0   1.5   1.6 8V - Fire 1.3 16V - Weekend 1.5   1.6 16V - 1.6 6 marchas - Adventure 1.6 8V (Todos c/ 4 Furos)
	Eixo Traseiro	Roda	<b>IR18609</b>	BAF-0040 B	CUBO C/ ABS	51754193	96...   1.0 8/16V   c/ ABS passivo   Roda fônica c/ 44 estrias - 00...06   1.3 8V   c/ ABS passivo   Roda fônica c/ 44 estrias - 05...   1.4 8V   c/ ABS   Roda fônica c/ 44 estrias - 96...   1.5 8V   c/ ABS   Roda fônica c/ 44 estrias - 96...   1.6 8/16V   c/ ABS   Exceto Adventure   Roda fônica c/ 44 estrias - 03...   1.8 8/16V   c/ ABS   Exceto Adventure   Roda fônica c/ 44 estrias (Todos c/ 4 Furos)
	Eixo Traseiro	Roda	<b>IR18645</b>	BAF-0013 AD	CUBO S/ ABS	71714476, 71737612	12...   1.0 8V   s/ ABS   4 Furos - 12...   1.4 8V s/ ABS   4 Furos - 12...   1.6 8V   s/ ABS   4 Furos
Eixo Traseiro	Roda	<b>IR18609</b>	BAF-0040 B	CUBO C/ ABS	51754193	12...   1.0 8V c/ ABS   Placa magnética   4 Furos - 12...   1.4 8V   c/ ABS   Placa magnética   4 Furos - 12...   1.6 8V   c/ ABS   Placa magnética   4 Furos	



Veículo	Grupo	Posição	Cód. IRB	Similar	Tipo	Num. Montadora	Aplicação
PANORAMA	Eixo Dianteiro	Roda	<b>IR18040</b>	BAHB 633313 EA	DUPLO	5891194, 7510753	83...85   1.3 8V
	Eixo Traseiro	Roda	<b>IR18670</b>	-	CUBO S/ ABS	51827178	83...85   1.3 8V   s/ ABS   4 Furos
PICK-UP	Eixo Dianteiro	Roda	<b>IR18040</b>	BAHB 633313 EA	DUPLO	5891194, 7510753	77...09/85   1.050 - 77...09/85   1.3
	Eixo Traseiro	Roda	<b>IR18670</b>	-	CUBO S/ ABS	51827178	77...87   1.050   s/ ABS   4 Furos - 77...87   1.3   s/ ABS   4 Furos
PRÊMIO	Eixo Dianteiro	Roda	<b>IR18026</b>	BAH-0031 D	DUPLO	500005010, 46439334	85...91   1.3 8V - 85...95   1.5 8V - 85...96   1.6 8V
	Eixo Traseiro	Roda	<b>IR18699</b>	VKBA 4625 A	CUBO S/ ABS	7526622	10/85...   1.0   1.3   1.5   1.6   4 Furos
	Eixo Traseiro	Roda	<b>IR18670</b>	-	CUBO S/ ABS	51827178	85...91   1.3 8V   s/ ABS   4 Furos - 85...95   1.5 8V   s/ ABS   4 Furos - 85...96   1.6 8V   s/ ABS   4 Furos
PUNTO	Eixo Dianteiro	Roda	<b>IR18094</b>	BAH-0013 D	DUPLO	5890990, 7555466	07...   1.4 8/16V   s/ ABS
	Eixo Dianteiro	Roda	<b>IR18954</b>	XGB 40714	DUPLO C/ ABS	71714459, 71753062	07...   1.4 8/16V   c/ ABS
	Eixo Dianteiro	Roda	<b>IR18088</b>	BAH-0012 AD	DUPLO	46773662, 46423869	10...   1.6 16V   s/ ABS - 08...   1.8 16V   s/ ABS
	Eixo Dianteiro	Roda	<b>IR18058</b>	BAH-0055 AAX	DUPLO C/ ABS	46512970, 51758495	10...   1.6 16V   c/ ABS - 08...   1.8 16V   c/ ABS
	Eixo Traseiro	Roda	<b>IR18699</b>	VKBA 4625 A	CUBO S/ ABS	7526622	...   s/ ABS   4 Furos
	Eixo Traseiro	Roda	<b>IR18645</b>	BAF-0013 AD	CUBO S/ ABS	71714476, 71737612	07...   1.4 8/16V   s/ ABS   4 Furos - 10...   1.6 16V   s/ ABS   4 Furos - 08...   1.8 16V   s/ ABS   4 Furos
	Eixo Traseiro	Roda	<b>IR18609</b>	BAF-0040 B	CUBO C/ ABS	51754193	07...   1.4 8/16V   c/ ABS   Placa magnética   4 Furos - 10...   1.6 16V   c/ ABS   Placa magnética   4 Furos - 08...   1.8 16V   c/ ABS   Placa magnética   4 Furos
SIENA	Eixo Dianteiro	Roda	<b>IR18026</b>	BAH-0031 D	DUPLO	500005010, 46439334	97...12   1.0 8/16V   s/ ABS - 01...05   1.3 8V   s/ ABS - 05...   1.4 8V   s/ ABS - 99...04   1.5 8V   s/ ABS - 98...   1.6 8/16V   s/ ABS
	Eixo Dianteiro	Roda	<b>IR18626</b>	XGB 12132	DUPLO C/ ABS	-	1.3   1.5   1.6   c/ ABS
	Eixo Dianteiro	Roda	<b>IR18088</b>	BAH-0012 AD	DUPLO	46773662, 46423869	03...   1.8 8V   s/ ABS
	Eixo Dianteiro	Roda	<b>IR18058</b>	BAH-0055 AAX	DUPLO C/ ABS	46512970, 51758495	03...   1.8 8V   c/ ABS
	Eixo Dianteiro	Semi eixo	<b>IR13006</b>	63006-2RSC3	ESFERAS	4391365	Todos
	Eixo Traseiro	Roda	<b>IR18645</b>	BAF-0013 AD	CUBO S/ ABS	71714476, 71737612	97...02   1.0 8/16V   s/ ABS   4 Furos - 00...02   1.3 8V   s/ ABS   4 Furos - 99...02   1.5 8V   s/ ABS   4 Furos - 98...02   1.6 8/16V   s/ ABS   4 Furos
	Eixo Traseiro	Roda	<b>IR18607</b>	-	CUBO C/ ABS	7769902	EL 1.6 8/16V   4 Furos - 1.0 8V   4 Furos - 1.0 6 marchas   4 Furos - 1.5 ELX   4 Furos - 1.3 16V   4 Furos
	Eixo Traseiro	Roda	<b>IR18609</b>	BAF-0040 B	CUBO C/ ABS	51754193	97...   1.0 8/16V   c/ ABS   Roda fônica c/ 44 estrias - 01...05   1.3 8V   c/ ABS   Roda fônica c/ 44 estrias - 05...   1.4 8V   c/ ABS   Placa magnética - 05...   1.4 8V   c/ ABS   Roda fônica c/ 44 estrias - 99...04   1.5 8V   c/ ABS   Roda fônica c/ 44 estrias - 03...   1.8 8/16V   c/ ABS   Roda fônica c/ 44 estrias (Todos c/ 4 Furos)
Eixo Traseiro	Roda	<b>IR18670</b>	-	CUBO S/ ABS	51827178	03...   1.0 8/16V   s/ ABS   4 Furos - 03...05   1.3 8V   s/ ABS   4 Furos - 03...   1.5 8V   s/ ABS   4 Furos - 03...   1.6 8/16V   s/ ABS   4 Furos - 03...   1.8 8V   s/ ABS   4 Furos	
SPAZIO	Eixo Dianteiro	Roda	<b>IR18040</b>	BAHB 633313 EA	DUPLO	5891194, 7510753	83...86   1.3 8V
	Eixo Traseiro	Roda	<b>IR18670</b>	-	CUBO S/ ABS	51827178	83...86   1.3 8V   s/ ABS   4 Furos
STILO	Eixo Dianteiro	Roda	<b>IR18076</b>	BAH-0076 C	DUPLO	-	02...10   1.8 8/16V   s/ ABS - 02...11   2.4 20V   s/ ABS
	Eixo Dianteiro	Roda	<b>IR18077</b>	XGB 40721	DUPLO C/ ABS	71753820	02...10   1.8 8/16V   c/ ou s/ ABS - 02...11   2.4 20V   c/ ou s/ ABS
	Eixo Traseiro	Roda	<b>IR18645</b>	BAF-0013 AD	CUBO S/ ABS	71714476, 71737612	02...10   1.8 8/16V   s/ ABS   4 Furos - 02...11   2.4 20V   s/ ABS   4 Furos
	Eixo Traseiro	Roda	<b>IR18609</b>	BAF-0040 B	CUBO C/ ABS	51754193	02...10   1.8 8/16V   c/ ABS   Placa magnética   c/ 4 Furos - 02...11   2.4 20V   c/ ABS   Placa magnética   4 Furos



FIAT

Veículo	Grupo	Posição	Cód. IRB	Similar	Tipo	Num. Montadora	Aplicação
STRADA	Eixo Dianteiro	Roda	<b>IR18088</b>	BAH-0012 AD	DUPLO	46773662, 46423869	03...05   1.3 8/16V   s/ ABS - 05...12   1.4 8V   s/ ABS - 98...04   1.5 8V   s/ ABS - 98...03   1.6 8/16V   s/ ABS - 02...   1.8 8V   s/ ABS
	Eixo Dianteiro	Roda	<b>IR18626</b>	XGB 12132	DUPLO C/ ABS	-	1.3   1.5   1.6   c/ ABS
	Eixo Dianteiro	Roda	<b>IR18058</b>	BAH-0055 AAX	DUPLO C/ ABS	46512970, 517558495	03...05   1.3 8/16V   c/ ABS - 05...   1.4 8V   c/ ABS - 98...04   1.5 8V   c/ ABS   Exceto Working - 98...03   1.6 8/16V   c/ ABS - 02...   1.8 8V   c/ ABS
	Eixo Dianteiro	Semi árvore central	<b>IR13006</b>	63006-2RSC3	ESFERAS	-	Todos
	Eixo Traseiro	Roda	<b>IR18650</b>	-	CUBO S/ ABS	7746191	1.3   1.5 8V   1.6   1.8 16V   Locker 1.4   1.8   s/ ABS   4 Furos
	Eixo Traseiro	Roda	<b>IR18571</b>	-	CUBO C/ ABS	46.538.958	00...   Fase I/II/III   1.5/1.6/1.8 16V - 1.4 Fire - 1.8 Locker - 09...   1.8 Adventure - Todos c/ ABS
TEMPRA	Eixo Dianteiro	Roda	<b>IR18088</b>	BAH-0012 AD	DUPLO	46773662, 46423869	92...99   2.0 8/16V   s/ ABS
	Eixo Dianteiro	Semi árvore central	<b>IR13006</b>	63006-2RSC3	ESFERAS	4391365	92...99   2.0 8/16V   s/ ABS
	Eixo Dianteiro	Roda	<b>IR18058</b>	BAH-0055 AAX	DUPLO C/ ABS	46512970, 51758495	92...99   2.0 8/16V   c/ ABS
	Eixo Traseiro	Roda	<b>IR18618</b>	-	CUBO C/ ABS	60811481	SW   c/ ABS   4 Furos
	Eixo Traseiro	Roda	<b>IR18636</b>	-	CUBO C/ ABS	82462175	c/ ABS   Furo 35mm   4 Furos
	Eixo Traseiro	Roda	<b>IR18645</b>	BAF-0013 AD	CUBO S/ ABS	71714476, 71737612	92...99   2.0 8/16V   Station Wagon   s/ ABS   Freio a Tambor   4 Furos
TIPO	Eixo Dianteiro	Roda	<b>IR18094</b>	BAH-0013 D	DUPLO	5890990, 7555466	93...97   1.6 8V
	Eixo Dianteiro	Roda	<b>IR18088</b>	BAH-0012 AD	DUPLO	46773662, 46423869	94...95   2.0 8/16V
	Eixo Traseiro	Roda	<b>IR18699</b>	VKBA 4625 A	CUBO S/ ABS	7526622	08/93...   1.6   4 Furos
	Eixo Traseiro	Roda	<b>IR18645</b>	BAF-0013 AD	CUBO S/ ABS	71714476, 71737612	93...97   1.6 8/16V   s/ ABS   4 Furos - 94...95   2.0 8/16V   s/ ABS   Freio a Tambor   4 Furos
	Eixo Traseiro	Roda	<b>IR18618</b>	-	CUBO C/ ABS	7732410	94...95   2.0 8/16V   c/ ABS   Furo 30mm   4 Furos
UNO MILLE	Eixo Dianteiro	Roda	<b>IR18040</b>	BAHB 633313 EA	DUPLO	5891194, 7510753	...09/85   1.0 8V
	Eixo Dianteiro	Roda	<b>IR18026</b>	BAH-0031 D	DUPLO	500005010, 46439334	10/85...   1.0 8V - 10/85...   1.3 8V - 93...   1.4 8V - 84...95   1.5 8V - 90...   1.6 8V
	Eixo Traseiro	Roda	<b>IR18699</b>	VKBA 4625 A	CUBO S/ ABS	7526622	10/85...   1.0   1.3   1.5   1.6   4 Furos
	Eixo Traseiro	Roda	<b>IR18670</b>	-	CUBO S/ ABS	51827178	90...   1.0   s/ ABS   4 Furos - 84...   1.3   s/ ABS   4 Furos - 04...   1.4   s/ ABS   4 Furos - 84...   1.5   s/ ABS   4 Furos - 84...   1.6   s/ ABS   4 Furos
UNO VIVACE	Eixo Dianteiro	Roda	<b>IR18015</b>	BAH-0015 E	DUPLO	51753789	10...   1.0 8V   s/ ABS - 10...   1.4 8V   s/ ABS
	Eixo Dianteiro	Roda	<b>IR18016</b>	BAH-0064 AAX	DUPLO C/ ABS	51753792	10...   1.0 8V   c/ ABS - 10...   1.4 8V   c/ ABS
	Eixo Traseiro	Roda	<b>IR18645</b>	BAF-0013 AD	CUBO S/ ABS	71714476, 71737612	10...   1.0 8V   s/ ABS   4 Furos - 10...   1.4 8V   s/ ABS   4 Furos
	Eixo Traseiro	Roda	<b>IR18609</b>	BAF-0040 B	CUBO C/ ABS	51754193	10...   1.0 8V   c/ ABS   Placa magnética   4 Furos - 10...   1.4 8V   c/ ABS   Placa magnética   4 Furos



FIAT

Imagem	Grupo	Cód. IRB	Similar	Aplicação
	REPARO BRAÇO OSCILANTE (BANDEJA TRS)	<b>IRB558</b>	VKDA 27014	PALIO WEEKEND (97/...)/ TIPO/ BRAVA/ MAREA/ MAREA WEEKEND/ ALFA 145/ 155

FORD



Veículo	Grupo	Posição	Cód. IRB	Similar	Tipo	Num. Montadora	Aplicação
AERO WILLYS	Eixo Dianteiro	Roda, ext.	<b>IR13194</b>	09074/194	CAPA   CONE	-	4X2
	Eixo Dianteiro	Roda, int.	<b>IR12274</b>	14125A/274	CAPA   CONE	-	4X2
	Eixo Dianteiro	Manga de eixo	<b>IR12590</b>	11590/520	CAPA   CONE	16176	60..83   2.3 - 60..83   2.6
	Eixo Dianteiro	Roda	<b>IR13590</b>	18590/520	CAPA   CONE	16177	60..83   2.3 - 60..83   2.6
	Eixo Traseiro	Roda	<b>IR12128</b>	88128-2RS	ESFERAS	-	68...71
BELINA	Eixo Dianteiro	Roda, ext. e int.	<b>IR12007</b>	32007 X	CAPA   CONE	49996	...04/70   1.4 8V
	Eixo Dianteiro	Roda, ext. e int.	<b>IR12783</b>	78349/310	CAPA   CONE	554107625	04/70...   1.4 8V - 79...   1.6 8V
	Eixo Dianteiro	Roda	<b>IRB021</b>	-	KIT	-	04/70...   1.4 8V - 79...   1.6 8V
	Eixo Traseiro	Roda, ext.	<b>IR12304</b>	30304	CAPA   CONE	49979	...78   1.4 8V
	Eixo Traseiro	Roda, int.	<b>IR12026</b>	44649/610	CAPA   CONE	59721	...78   1.4 8V
	Eixo Traseiro	Roda	<b>IRB006</b>	-	KIT	-	...78   1.4 8V
	Eixo Traseiro	Roda, ext.	<b>IR12030</b>	11949/910	CAPA   CONE	B5A1216A, B7C1216A	79...   1.6 8V - 89...   1.8 8V
	Eixo Traseiro	Roda, int.	<b>IR12026</b>	44649/610	CAPA   CONE	59721	79...   1.6 8V - 89...   1.8 8V
CORCEL	Eixo Traseiro	Roda	<b>IRB007</b>	-	KIT	-	79...   1.6 8V
	Eixo Dianteiro	Roda, ext. e int.	<b>IR12007</b>	32007 X	CAPA   CONE	49996	...04/70   1.4 8V
	Eixo Dianteiro	Roda, ext. e int.	<b>IR12783</b>	78349/310	CAPA   CONE	554107625	04/70...   1.4 8V - 79...   1.6 8V
	Eixo Dianteiro	Roda	<b>IRB021</b>	-	KIT	-	04/70...   1.4 8V - 79...   1.6 8V
	Eixo Traseiro	Roda, ext.	<b>IR12304</b>	30304	CAPA   CONE	49979	...78   1.4 8V
	Eixo Traseiro	Roda, int.	<b>IR12026</b>	44649/610	CAPA   CONE	59721	...78   1.4 8V
	Eixo Traseiro	Roda	<b>IRB006</b>	-	KIT	-	...78   1.4 8V
	Eixo Traseiro	Roda, ext.	<b>IR12030</b>	11949/910	CAPA   CONE	B5A1216A, B7C1216A	79...   1.6 8V - 89...   1.8 8V
COURIER	Eixo Traseiro	Roda, int.	<b>IR12026</b>	44649/610	CAPA   CONE	59721	79...   1.6 8V - 89...   1.8 8V
	Eixo Traseiro	Roda	<b>IRB007</b>	-	KIT	-	79...   1.6 8V - 89...   1.8 8V
	Eixo Dianteiro	Roda	<b>IR18036</b>	BAH-0036	DUPLO	97FB 1215 AA	96...00   1.3 8V - 96...00   1.4 16V - 99...   1.6 8V
CROW VICTORIA	Eixo Traseiro	Roda	<b>IR18481</b>	BAF-4039 B	CUBO S/ ABS	97FB 2C299 AA	Todos   s/ ABS   Furo 35mm   4 Furos
	Eixo Traseiro	Roda	<b>IR18482</b>	BAF-4040 C	CUBO C/ ABS	93BX-1A049 BA	Todos   c/ ABS   Furo 35mm   4 Furos
	Eixo Dianteiro	Roda, ext.	<b>IR12749</b>	12749/710	CAPA   CONE	-	91...
DEL REY	Eixo Dianteiro	Roda, int.	<b>IR12310</b>	69349/310	CAPA   CONE	-	91...
	Eixo Traseiro	Roda	<b>IR18284</b>	F-45084	ROL. CILÍNDRICO	-	91...
	Eixo Dianteiro	Roda, ext. e int.	<b>IR12783</b>	78349/310	CAPA   CONE	551407625	81...91   1.6 8V
	Eixo Dianteiro	Roda	<b>IRB021</b>	-	KIT	-	81...91   1.6 8V
	Eixo Traseiro	Roda, ext.	<b>IR12030</b>	11949/910	CAPA   CONE	B5A 1216 A, B7C 1216 A	81...91   1.6 8V - 89...91   1.8 8V
ECOSPORT	Eixo Traseiro	Roda, int.	<b>IR12026</b>	44649/610	CAPA   CONE	59721	81...91   1.6 8V - 89...91   1.8 8V
	Eixo Traseiro	Roda	<b>IRB007</b>	-	KIT	-	81...91   1.6 8V - 89...91   1.8 8V
	Eixo Dianteiro	Roda	<b>IR18109</b>	BAH-0109 C B	DUPLO	-	03...   1.0 8V   s/ ABS - 03...   1.6 8V   s/ ABS - 03...   2.0 8/16V   s/ ABS   4X2 E 4X4 - 03...   2.0 8/16V   s/ ABS   4X4
	Eixo Dianteiro	Roda	<b>IR18106</b>	BAH-0106 DX	DUPLO C/ ABS	-	03...   1.0 8V   c/ ABS - 03...   1.6 8V   c/ ABS - 03...   2.0 8/16V   c/ ABS   4X2 E 4X4 - 03...   2.0 8/16V   c/ ABS   4X4 - 14...   c/ ABS   Nova Ecosport
ECOSPORT	Eixo Traseiro	Roda	<b>IR18106</b>	BAH-0106 DX	DUPLO C/ ABS	-	14...   4X4   c/ABS   Nova Ecosport
	Eixo Traseiro	Roda	<b>IR18206</b>	BTH-1206 AB	DUPLO ROLETADO	-	03...   1.0 8V   c/ ou s/ ABS - 03...   1.6 8V   c/ ou s/ ABS - 03...   2.0 8/16V   c/ ou s/ ABS   4X2



FORD

Veículo	Grupo	Posição	Cód. IRB	Similar	Tipo	Num. Montadora	Aplicação
EDGE	Eixo Dianteiro	Roda	<b>IR18584</b>	-	DUPLO C/ ABS	-	07...   3.5 V6
	Eixo Traseiro	Roda	<b>IR18749</b>	-	CUBO S/ ABS	7T4Z 1104 C	...29/08/10   s/ ABS   28 estrias   5 Furos
	Eixo Traseiro	Roda	<b>IR18739</b>	-	CUBO C/ ABS	BT4Z 1104 B	30/08/10...   c/ ABS   38 estrias   5 Furos
ESCORT	Eixo Dianteiro	Roda, ext. e int.	<b>IR12043</b>	JL68145/111Z	CAPA   CONE	81 AB1215 AB	...93   1.0 8V   94 em diante somente Hobby   ...93   1.6 8V   94 em diante somente Hobby - ...93   1.8 8V - ...93   2.0 8V
	Eixo Dianteiro	Roda	<b>IRB020</b>	-	KIT	-	...93   1.0 8V   94 em diante somente Hobby   ...93   1.6 8V   94 em diante somente Hobby - ...93   1.8 8V - ...93   2.0 8V
	Eixo Dianteiro	Roda	<b>IR18036</b>	BAH-0036	DUPLO	96FB 1215 AA	94...   1.6   Exceto Hobby - 94...   1.8 8V - 94...   2.0 8V
	Eixo Traseiro	Roda, ext.	<b>IR12031</b>	11749/710	CAPA   CONE	72GB 1215 AA	...93   1.0 8V - ...93   1.6 8V - 1.8 8V - ...93   2.0 8V
	Eixo Traseiro	Roda, int.	<b>IR12042</b>	45449/410	CAPA   CONE	72GB 1200 AA	...93   1.0 8V - ...93   1.6 8V - 1.8 8V - ...93   2.0 8V
	Eixo Traseiro	Roda	<b>IRB300</b>	-	KIT	-	...93   1.0 8V - ...93   1.6 8V - 1.8 8V - ...93   2.0 8V
	Eixo Traseiro	Roda, ext. e int.	<b>IR12562</b>	BT1B 329013 A/Q	CAPA   CONE	547405645, 89FB1238 AD	94...   1.0 8V - 94...   1.6 8V - 94...   1.8 8/16V - 94...   2.0 8V
EXPLORER	Eixo Traseiro	Roda	<b>IRB400</b>	-	KIT	-	94...   1.0 8V - 94...   1.6 8V - 94...   1.8 8/16V - 94...   2.0 8V
	Eixo Dianteiro	Roda, ext. e int.	<b>IR12049</b>	603049/011	CAPA   CONE	-	...   4.0 V6   4X4
	Eixo Dianteiro	Roda, ext.	<b>IR12031</b>	11749/710	CAPA   CONE	72GB 1215 AA	...95   4.0 V6   4X2
	Eixo Dianteiro	Roda, int.	<b>IR12050</b>	67048/010	CAPA   CONE	-	...95   4.0 V6   4X2
	Eixo Dianteiro	Roda, ext.	<b>IR12749</b>	12749/710	CAPA   CONE	-	95...   4.0 V6   4X2
	Eixo Dianteiro	Roda, int.	<b>IR12548</b>	48548/510	CAPA   CONE	B7C 1202 A	95...   4.0 V6   4X2
	Eixo Dianteiro	Roda	<b>IR18946</b>	-	CUBO C/ ABS	-	95...00   c/ ABS   27 estrias   5 Furos
F 100	Eixo Traseiro	Roda	<b>IR18284</b>	F-45084	ROL CILÍNDRICO	-	95...
	Eixo Traseiro	Roda	<b>IR13965</b>	U399/365L	CAPA   CONE	BEOC1225 A, E3T1225 AA	...   4.0 V6
	Eixo Dianteiro	Roda, ext.	<b>IR12030</b>	11949/910	CAPA   CONE	B5A1216A, B7C1216A	76...86   2.3 - 57...82   4.5
	Eixo Dianteiro	Roda, int.	<b>IR12548</b>	48548/510	CAPA   CONE	B7C 1202 A	76...86   2.3 - 57...82   4.5
F 150 TRITON	Eixo Dianteiro	Roda	<b>IRB023</b>	-	KIT	-	76...86   2.3 - 57...82   4.5
	Eixo Traseiro	Roda	<b>IR12128</b>	88128-2RS	ESFERAS	-	...
	Eixo Dianteiro	Roda, ext.	<b>IR12030</b>	11949/910	CAPA   CONE	-	...92   4X2
	Eixo Dianteiro	Roda, int.	<b>IR12548</b>	48548/510	CAPA   CONE	-	4X2
	Eixo Dianteiro	Roda, ext.	<b>IR12649</b>	12649/610	CAPA   CONE	-	92...   4X2
F 1000	Eixo Dianteiro	Roda, ext.	<b>IR11349</b>	501349/314	CAPA   CONE	-	4X4
	Eixo Dianteiro	Roda, int.	<b>IR12049</b>	603049/011	CAPA   CONE	-	4X4
	Eixo Dianteiro	Roda	<b>IRB023</b>	-	KIT	-	96...98   2.5 HSD   Eixo Albarus 46 - 90...96   (4X2)   93...96 (4X4)   3.6   Eixo Albarus 46 - 90...96 (4X2)   93...96 (4X4)   3.9 D   Eixo Albarus 46 - 96...98   4.3 D   Eixo Albarus 46 - 95...98   4.9 Gas.   Eixo Albarus 46
	Eixo Dianteiro	Roda, ext.	<b>IR12030</b>	11949/910	CAPA   CONE	B5A 1216 A, B7C 1216 A	96...98   2.5 HSD   Eixo Albarus 46 - 90...96   (4X2)   93...96 (4X4)   3.6   Eixo Albarus 46 - 90...96 (4X2)   93...96 (4X4)   3.9 D   Eixo Albarus 46 - 96...98   4.3 D   Eixo Albarus 46 - 95...98   4.9 Gas.   Eixo Albarus 46
	Eixo Dianteiro	Roda, int.	<b>IR12548</b>	48548/510	CAPA   CONE	B7C 1202 A	85...89 (4X2)   85...92 (4X4)   3.6   Eixo Albarus 46 - 79...89 (4X2)   79...92 (4X4)   3.9 D   Eixo Albarus 46

FORD



Veículo	Grupo	Posição	Cód. IRB	Similar	Tipo	Num. Montadora	Aplicação
F 1000	Eixo Dianteiro	Roda	<b>IRB024</b>	-	KIT	-	85...89 (4X2)   85...92 (4X4)   3.6   Eixo Albarus 46 - 79...89 (4X2)   79...92 (4X4)   3.9 D   Eixo Albarus 46
	Eixo Traseiro	Roda	<b>IR13965</b>	U399/365L	CAPA   CONE	BEOC1225 A, E3T21225 AA	96...98   2.5 HSD   Eixo Albarus 44-1 - 85...96   3.6   Eixo Albarus 44-1 - 79...96   3.9 D - 96...98   4.3 D   Eixo Albarus 44-1 - 95...98   4.9 Gas.   Eixo Albarus 44-1
	Eixo Traseiro	Roda	<b>IRB950</b>	-	KIT	-	96...98   2.5 HSD   Eixo Albarus 44-1 - 85...96   3.6   Eixo Albarus 44-1 - 79...96   3.9 D - 96...98   4.3 D   Eixo Albarus 44-1 - 95...98   4.9 Gas.   Eixo Albarus 44-1
	Eixo Traseiro	Roda	<b>IR18698</b>	F-45698	ROL. CILÍNDRICO	-	Braseixos
F 250	Eixo Dianteiro	Roda, ext.	<b>IR12944</b>	104949/911	CAPA   CONE	-	99...   3.9 Diesel - 99...   4.2 Diesel - 99...   6.0 - 99...   6.7 Diesel
	Eixo Dianteiro	Roda, int.	<b>IR13387</b>	387A/382A	CAPA   CONE	-	99...   3.9 Diesel - 99...   4.2 Diesel - 99...   6.0 - 99...   6.7 Diesel
	Eixo Dianteiro	Roda	<b>IR18947</b>	-	CUBO C/ ABS	3C3Z-1104-BA	06...   4X4 Super Duty   s/ ABS   8 Furos
	Eixo Dianteiro	Roda	<b>IR18947R</b>	-	MANCAL C/ ROL.	3C3Z-1104-BA	06...   4X4 Super Duty   s/ ABS   8 Furos
	Eixo Traseiro	Roda, ext.	<b>IR13305</b>	15101/245	CAPA   CONE	-	99...   3.9 Diesel - 99...   4.2 Diesel - 99...   6.0 - 99...   6.7 Diesel
	Eixo Traseiro	Roda, int.	<b>IR13349</b>	501349/310	CAPA   CONE	-	99...   3.9 Diesel - 99...   4.2 Diesel - 99...   6.0 - 99...   6.7 Diesel
F 350	Eixo Dianteiro	Roda, ext.	<b>IR13305</b>	15101/245	CAPA   CONE	CBTZ-1216A/17A	00...
	Eixo Dianteiro	Roda, int.	<b>IR13349</b>	501349/310	CAPA   CONE	B7A-4220A	00...
	Eixo Traseiro	Roda, ext.	<b>IR13368</b>	368A/362A	CAPA   CONE	61 4221/22A	00...
	Eixo Traseiro	Roda, int.	<b>IR13387</b>	387A/382A	CAPA   CONE	TCAA-1244A/TCAA-1243A	00...
F 4000	Eixo Dianteiro	Roda, ext.	<b>IR13305</b>	15101/245	CAPA   CONE	CBTZ-1216A/17A	...
	Eixo Dianteiro	Roda, int.	<b>IR13349</b>	501349/310	CAPA   CONE	B7A-4220A	...
	Eixo Dianteiro	Roda	<b>IR18942</b>	-	CUBO S/ ABS	3C35-2B663-AA	11/98...   4X2   8 Furos
	Eixo Dianteiro	Roda	<b>IR18942R</b>	-	MANCAL C/ ROL	3C35-2B663-AA	11/98...   4X2   8 Furos
	Eixo Dianteiro	Roda	<b>IR18947</b>	-	CUBO C/ ABS	3C3Z-1104-BA	06...   4X4 Super Duty   c/ ABS   8 Furos
	Eixo Dianteiro	Roda	<b>IR18947R</b>	-	MANCAL C/ ROL	3C3Z-1104-BA	06...   4X4 Super Duty   c/ ABS   8 Furos
	Eixo Traseiro	Roda, ext.	<b>IR13368</b>	368A/362A	CAPA   CONE	61 4221/22A	...
F 75	Eixo Traseiro	Roda, int.	<b>IR13387</b>	387A/382A	CAPA   CONE	TCAA-1244A/TCAA-1243A	...
	Eixo Dianteiro	Roda, ext.	<b>IR13194</b>	09074/194	CAPA   CONE	-	4X2
	Eixo Dianteiro	Roda, int.	<b>IR12274</b>	14125A/274	CAPA   CONE	-	4X2
	Eixo Dianteiro	Manga de eixo	<b>IR12590</b>	11590/520	CAPA   CONE	16176	57...76   2.6   Mot. BF161 6 cil. - 75...82   2.3   Mod. OHC 4 cil.
	Eixo Dianteiro	Roda, ext. e int.	<b>IR13590</b>	18590/520	CAPA   CONE	16177	60...83   2.6 - 75...82   2.3   Mod. OHC 4 cil.   4X4
	Eixo Traseiro	Roda	<b>IR12128</b>	88128-2RS	ESFERAS	-	68...71
FIESTA	Eixo Dianteiro	Roda	<b>IR18036</b>	BAH-0036	DUPLO	97FB 1215 AA	95...02   1.0 8V   Exceto Novo Fiesta - 95...99   1.3 8V   Exceto Novo Fiesta - 96...00   1.4 8V   Exceto Novo Fiesta
	Eixo Dianteiro	Roda	<b>IR18109</b>	BAH-0109 C B	DUPLO	-	02...   1.0 8V   s/ ABS   Exceto Fiesta Street - 02...   1.6 8V   s/ ABS   Exceto Fiesta Street
	Eixo Dianteiro	Roda	<b>IR18106</b>	BAH-0106 DX	DUPLO C/ ABS	-	02...   1.0 8V   c/ ABS   Exceto Fiesta Street - 02...   1.6 8V   c/ ABS   Exceto Fiesta Street
	Eixo Traseiro	Roda, ext. e int.	<b>IR12562</b>	BT1B 329013 A/Q	CAPA   CONE	547405645, 89FB 1238 AD	95...02   1.0 8V   Exceto Novo Fiesta - 95...99   1.3 8V   Exceto Novo Fiesta - 96...00   1.4 8V   Exceto Novo Fiesta
	Eixo Traseiro	Roda	<b>IRB400</b>	-	KIT	-	95...02   1.0 8V   Exceto Novo Fiesta - 95...99   1.3 8V   Exceto Novo Fiesta - 96...00   1.4 8V   Exceto Novo Fiesta
	Eixo Traseiro	Roda	<b>IR18206</b>	BTH-1206 AB	DUPLO ROLETADO	-	02...   1.0 8V - 02...   1.6 8V





FORD

Veículo	Grupo	Posição	Cód. IRB	Similar	Tipo	Num. Montadora	Aplicação
FOCUS	Eixo Dianteiro	Roda	<b>IR18109</b>	BAH-0109 C B	DUPLO	-	00...   2.0 16V   s/ ABS - 00...04   1.8 16V s/ ABS - 04...07   1.6 8/16V   s/ ABS
	Eixo Dianteiro	Roda	<b>IR18106</b>	BAH-0106 DX	DUPLO C/ ABS	-	00...   2.0 16V   c/ ABS - 00...04   1.8 16V c/ ABS - 04...07   1.6 8/16V   c/ ABS
	Eixo Dianteiro	Roda	<b>IR18863</b>	-	CUBO S/ ABS	3M512C300 CH	08...   1.6 8V   c/ ABS   36 estrias   5 Furos - 08...   2.0 16V   c/ ABS   36 estrias   5 Furos
	Eixo Traseiro	Roda	<b>IR18206</b>	BTH-1206 AB	DUPLO ROLETADO	-	00...   2.0 16V   c/ ou s/ ABS - 00...04   1.8 16V c/ ou s/ ABS - ...07   1.6 8/16V c/ ou s/ ABS
	Eixo Traseiro	Roda	<b>IR18762</b>	-	CUBO C/ ABS	7M51 2C299 AC	08...   1.6 8/16V   c/ ABS   5 Furos - 08...   2.0 16V   c/ ABS   5 Furos
	Eixo Traseiro	Roda	<b>IR18764</b>	-	CUBO C/ ABS	98AB 1A034 AE	00...08   Disco de Freio   c/ ABS   4 Furos
FUSION	Eixo Dianteiro	Roda	<b>IR18045</b>	BAH-0028 AA	DUPLO	-	06...10   2.3 16V   10...   2.5 16V - 10...   3.0 V6
	Eixo Traseiro	Roda	<b>IR18950</b>	BR 930411	CUBO C/ ABS	6E5Z-1104-BA	06...10   2.3 16V   c/ ABS   Furo 36mm   5 Furos - 10...   2.5 16V   c/ ABS   Furo 36mm   5 Furos - 10...   3.0 V6   c/ ABS   Furo 36mm   5 Furos
GALAXIE	Eixo Dianteiro	Roda, ext.	<b>IR12030</b>	11949/910	CAPA   CONE	-	74...
	Eixo Dianteiro	Roda, int.	<b>IR12548</b>	48548/510	CAPA   CONE	-	74...
	Eixo Dianteiro	Roda	<b>IRB023</b>	-	KIT	-	74...
	Eixo Traseiro	Roda	<b>IR12128</b>	88128-2RS	ESFERAS	-	74...
JEEP	Eixo Dianteiro	Roda, ext.	<b>IR13194</b>	09074/194	CAPA   CONE	-	4X2
	Eixo Dianteiro	Roda, int.	<b>IR12274</b>	14125A/274	CAPA   CONE	-	4X2
	Eixo Dianteiro	Roda	<b>IR13590</b>	18590/520	CAPA   CONE	16177	60...83   2.3 - 60...83   2.6
	Eixo Dianteiro	Manga de eixo	<b>IR12590</b>	11590/520	CAPA   CONE	16176	57...82   2.6 - 75...82   2.3   Mot. OHC
	Eixo Traseiro	Roda	<b>IR12128</b>	88128-2RS	ESFERAS	-	68...71
KA	Eixo Dianteiro	Roda	<b>IR18036</b>	BAH-0036	DUPLO	97FB 1215 AA	97...02   1.3 8V - 97...07   1.0 8V - 97...07   1.6 8V
	Eixo Dianteiro	Roda	<b>IR18109</b>	BAH-0109 CB	DUPLO	-	08...   1.0 8V   s/ ABS - 08...   1.6 8V   s/ ABS
	Eixo Dianteiro	Roda	<b>IR18106</b>	BAH-0106 DX	DUPLO C/ ABS	-	08...   1.0 8V   c/ ABS - 08...   1.6 8V   c/ ABS
	Eixo Dianteiro	Roda	<b>IR18306</b>	-	DUPLO C/ ABS	-	14...   1.0 12V SE   c/ABS
	Eixo Traseiro	Roda, ext. e int.	<b>IR12562</b>	BT1B 329013 A/Q	CAPA   CONE	547405645, 89FB 1238 AD	97...   1.0 8V - 97...02   1.3 8V - 97...   1.6 8V
	Eixo Traseiro	Roda	<b>IRB400</b>	-	KIT	-	97...   1.0 8V - 97...02   1.3 8V - 97...   1.6 8V
	Eixo Traseiro	Roda	<b>IR19556</b>	-	CUBO S/ ABS	DCP12C299B1A	14...   1.0 SE 12V
MAVERICK	Eixo Dianteiro	Roda, ext.	<b>IR12749</b>	12749/710	CAPA   CONE	-	73...
	Eixo Traseiro	Roda	<b>IR13960</b>	U399/360L	CAPA   CONE	-	Dana
	Eixo Traseiro	Roda	<b>IR12128</b>	88128-2RS	ESFERAS	-	Braseixos
MONDEO	Eixo Dianteiro	Roda	<b>IR18593</b>	BAH 633966 BB	DUPLO	93BB-1215 AB	93...96   1.8 16V - 97...06   2.0 16V
	Eixo Traseiro	Roda	<b>IR18481</b>	BAF-4039 B	CUBO S/ ABS	97FB-2C299-AA	93...96   1.8 16V   s/ABS   Furo 35mm   4 Furos
	Eixo Traseiro	Roda	<b>IR18482</b>	BAF-4040 C	CUBO C/ ABS	93BX-1A049 BA	93...96   1.8 16V   c/ABS   4 Furos
	Eixo Traseiro	Roda	<b>IR18728</b>	-	CUBO C/ ABS	1S71 2C299 AJ	00...   c/ ABS   4 Furos
	Eixo Traseiro	Roda	<b>IR18766</b>	VKBA 1481	CUBO S/ ABS	5027621, 93BB 2C299 AB	93...96   1.8 16V   s/ ABS   4 Furos - 93...06   2.0 16V   s/ ABS   4 Furos
	Eixo Traseiro	Roda	<b>IR18769</b>	VKBA 1482	CUBO C/ ABS	5027622	93...96   1.8 16V   c/ ABS   4 Furos - 93...06   2.0 16V   c/ ABS   4 Furos
MUSTANG	Eixo Traseiro	Roda	<b>IR18025</b>	FW 115	DUPLO	-	01...99   03...04
NEW FIESTA	Eixo Dianteiro	Roda	<b>IR18106</b>	BAH-0106 DX	DUPLO C/ ABS	-	10...   1.5 8V   c/ ABS - 10...   1.6 8V   c/ ABS - 14...   c/ ABS
	Eixo Traseiro	Roda	<b>IR19555</b>	-	CUBO S/ ABS	DCP 12C99C1-A	10...   1.5 8V   s/ ABS - 10...   1.6 8V   s/ ABS
	Eixo Traseiro	Roda	<b>IR19556</b>	-	CUBO C/ ABS	DCPZ 1104-A	10...   1.5 8V   c/ ABS - 10...   1.6 8V   c/ ABS

Veículo	Grupo	Posição	Cód. IRB	Similar	Tipo	Num. Montadora	Aplicação
PAMPA	Eixo Dianteiro	Roda, ext. e int.	<b>IR12783</b>	78349/310	CAPA   CONE	551407625	82...97   1.6 8V - 82...97   1.8 8V
	Eixo Dianteiro	Roda	<b>IRB021</b>	-	KIT	-	82...97   1.6 8V - 82...97   1.8 8V
	Eixo Traseiro	Roda, ext.	<b>IR12030</b>	11949/910	CAPA   CONE	B5A1216 A	82...97   1.6 8V - 82...97   1.8 8V
	Eixo Traseiro	Roda, int.	<b>IR12026</b>	44649/610	CAPA   CONE	59721	82...97   1.6 8V
	Eixo Traseiro	Roda, ext. e int.	<b>IR12849</b>	300849/811	CAPA   CONE	113517185 B	82...97   1.6 8V   4X4 - 82...97   1.8 8V   4X4
	Eixo Traseiro	Roda	<b>IRB008</b>	-	KIT	-	82...97   1.6 8V   4X4 - 82...97   1.8 8V   4X4
RANGER	Eixo Dianteiro	Roda, ext.	<b>IR12030</b>	11949/910	CAPA   CONE	B5A1216 A, B7C 1216 A	...95   2.3   4X2 - ...95   4.0   4X2
	Eixo Dianteiro	Roda, int.	<b>IR12050</b>	67048/010	CAPA   CONE	-	...95   2.3   4X2 - ...95   4.0   4X2
	Eixo Dianteiro	Roda, ext.	<b>IR12030</b>	11949/910	CAPA   CONE	B5A1216 A, B7C 1216 A	95...   2.3   4X2 - 98...   2.3   4X2 - 01...   2.8   4X2 - 05...   3.0   4X2 - 95...   4.0   4X2
	Eixo Dianteiro	Roda, int.	<b>IR12548</b>	48548/510	CAPA   CONE	B7C 1202 A	95...   2.3   4X2 - 98...   2.3   4X2 - 01...   2.8   4X2 - 05...   3.0   4X2 - 95...   4.0   4X2
	Eixo Dianteiro	Roda	<b>IR18647</b>	47KWD03	DUPLO ROLETADO C/ ABS	-	12/03/12...   c/ ABS
	Eixo Dianteiro	Roda	<b>IR18940</b>	-	CUBO S/ ABS	F87Z-1104-BB	...05   4X4   s/ ABS   5 Furos   Roda Livre
	Eixo Dianteiro	Roda	<b>IR18940R</b>	-	MANCAL C/ ROL.	F87Z-1104-BB	...05   4X4   s/ ABS   Mancal c/ rolamento
	Eixo Dianteiro	Roda	<b>IR18941</b>	BR 930344	CUBO S/ ABS	YL5Z1104BA/ YL541104BA	01...   4X4   5 Furos   27 estrias
	Eixo Dianteiro	Roda	<b>IR18946</b>	-	CUBO C/ ABS	6L5Z-1104-B	05...   4X4   c/ ABS   27 estrias   5 Furos
	Eixo Traseiro	Roda	<b>IR18284</b>	F-45084	ROL. CILÍNDRICO	-	Opcional Redução 4,56/ 4,10
	Eixo Traseiro	Roda	<b>IR13965</b>	U399/365L	CAPA   CONE	BEOC1225 A, E3T21225 AA	93...   2.3   Eixo Albarus 44-1 - 93...   4.0   Eixo Albarus 44-2 - 98...   2.5   Eixo Albarus 44-1 - 01...   2.8   Eixo Albarus 44-1 - 01...   2.8   Eixo Albarus 44-1
	Eixo Traseiro	Roda	<b>IRB950</b>	-	KIT	-	93...   2.3   Eixo Albarus 44-1 - 93...   4.0   Eixo Albarus 44-2 - 98...   2.5   Eixo Albarus 44-1 - 01...   2.8   Eixo Albarus 44-1 - 01...   2.8   Eixo Albarus 44-1
	Eixo Traseiro	Roda	<b>IR12497</b>	U497/460L	CAPA   CONE	E3T21225 AA	93...   2.3   Eixo Albarus 46 - 93...   4.0   Eixo Albarus 46 - 93...   2.5   Eixo Albarus 46 - 01...   2.8   Eixo Albarus 46 - 01...   3.0   Eixo Albarus 46
	Eixo Traseiro	Roda	<b>IRB900</b>	-	KIT	-	93...   2.3   Eixo Albarus 46 - 93...   4.0   Eixo Albarus 46 - 93...   2.5   Eixo Albarus 46 - 01...   2.8   Eixo Albarus 46 - 01...   3.0   Eixo Albarus 46
ROYALE	Eixo Dianteiro	Roda	<b>IR18052</b>	BAHB 311315 AD B	DUPLO	811407625 F, 813407625 F	92...03/94   1.8 8V - 92...03/94   2.0 8V
	Eixo Dianteiro	Roda	<b>IR18036</b>	BAH-0036	DUPLO	9FB 1215 AA	04/94...96   1.8 8V - 04/94...96   2.0 8V
	Eixo Traseiro	Roda, ext.	<b>IR12031</b>	11749/710	CAPA   CONE	72GB 1215 AA	92...96   1.8 8V - 92...96   2.0 8V
	Eixo Traseiro	Roda, int.	<b>IR12042</b>	45449/410	CAPA   CONE	311405625.1	92...96   1.8 8V - 92...96   2.0 8V
	Eixo Traseiro	Roda	<b>IRB100</b>	-	KIT	-	92...96   1.8 8V - 92...96   2.0 8V
RURAL	Eixo Dianteiro	Roda, ext.	<b>IR13194</b>	09074/194	CAPA   CONE	-	4X2
	Eixo Dianteiro	Roda, int.	<b>IR12274</b>	14125A/274	CAPA   CONE	-	4X2
	Eixo Dianteiro	Manga de eixo	<b>IR12590</b>	11590/520	CAPA   CONE	16176	60...83   2.3 - 60...83   2.6
	Eixo Dianteiro	Roda	<b>IR13590</b>	18590/520	CAPA   CONE	16177	60...83   2.3 - 60...83   2.6
	Eixo Traseiro	Roda	<b>IR12128</b>	88128-2RS	ESFERAS	-	68...71
TAURUS	Eixo Dianteiro	Roda	<b>IR18276</b>	579102A	DUPLO	-	86...95
	Eixo Traseiro	Roda, int.	<b>IR12050</b>	67048/010	CAPA   CONE	-	86...95



FORD

Veículo	Grupo	Posição	Cód. IRB	Similar	Tipo	Num. Montadora	Aplicação
TRANSIT	Eixo Dianteiro	Roda	IR18761	6C111K018AA	MANCAL C/ ROL.	1 377 907	09...03/10   2.4 TD   s/ suspensão reforçada   4 Furos
VERONA	Eixo Dianteiro	Roda, ext. e int.	IR12043	JL68145/111Z	CAPA   CONE	81 AB1215 AB	...93   1.6 8V - ...93   1.8 8V - ...93   2.0 8V
	Eixo Dianteiro	Roda	IRB020	-	KIT	5007040	...93   1.6 8V - ...93   1.8 8V - ...93   2.0 8V
	Eixo Dianteiro	Roda	IR18036	BAH-0036	DUPLO	97FB 1215 AA	94...   1.6 8V - 94...   1.8 8V - 94...   2.0 8V
	Eixo Traseiro	Roda, ext.	IR12031	11749/710	CAPA   CONE	72GB 1215 AA	...93   1.6 8V - ...93   1.8 8V - ...93   2.0 8V
	Eixo Traseiro	Roda, int.	IR12042	45449/410	CAPA   CONE	72GB 1200 AA	...93   1.6 8V - ...93   1.8 8V - ...93   2.0 8V
	Eixo Traseiro	Roda	IRB300	-	KIT	5007028	...93   1.6 8V - ...93   1.8 8V - ...93   2.0 8V
	Eixo Traseiro	Roda, ext. e int.	IR12562	BT1B 329013 A/Q	CAPA   CONE	547405645, 89FB 1238 AD	94...   1.6 8V - 94...   1.8 8V - 94...   2.0 8V
	Eixo Traseiro	Roda	IRB400	-	KIT	5020654	94...   1.6 8V - 94...   1.8 8V - 94...   2.0 8V
VERSAILLES	Eixo Dianteiro	Roda	IR18052	BAHB 311315 AD B	DUPLO	811407625 F, 813407625 F	91...03/94   1.8 8V - 91...03/94   2.0 8V
	Eixo Dianteiro	Roda	IR18036	BAH-0036	DUPLO	97FB 1215 AA	04/94...96   1.8 8V - 04/94...96   2.0 8V
	Eixo Traseiro	Roda, ext.	IR12031	11749/710	CAPA   CONE	72GB 1215 AA, 311405625.1	92...96   1.8 8V - 92...96   2.0 8V
	Eixo Traseiro	Roda, int.	IR12042	45449/410	CAPA   CONE	72GB 1200 AA, 311405625.1	92...96   1.8 8V - 92...96   2.0 8V
	Eixo Traseiro	Roda	IRB100	-	KIT	-	92...96   1.8 8V - 92...96   2.0 8V
WINDSTAR	Eixo Dianteiro	Roda	IR18276	579102A	DUPLO	-	86...95
	Eixo Traseiro	Roda, int.	IR12050	67048/010	CAPA   CONE	-	86...95



GURGEL

Veículo	Grupo	Posição	Cód. IRB	Similar	Tipo	Num. Montadora	Aplicação
BR 800	Eixo Dianteiro	Roda, ext.	IR12031	11749/710	CAPA   CONE	-	91
	Eixo Dianteiro	Roda, int.	IR12042	45449/410	CAPA   CONE	-	91



HAFEI

Veículo	Grupo	Posição	Cód. IRB	Similar	Tipo	Num. Montadora	Aplicação
TOWNER	Eixo Dianteiro	Roda	IR18765	-	CUBO S/ ABS	AC 350-10-008	07...   Furo Rol. 28mm   4 Furos
	Eixo Traseiro	Roda	IRB750	-	KIT	-	07...   Inclusive Towner Jr

Veículo	Grupo	Posição	Cód. IRB	Similar	Tipo	Num. Montadora	Aplicação
ACCORD	Eixo Dianteiro	Roda	<b>IR14076</b>	DAC 4076	DUPLO	-	86...89   1.6 - 86...89   2.0
	Eixo Dianteiro	Roda	<b>IR18098</b>	VKBA 3961	DUPLO C/ ABS	-	02/03...11   2.0 16V   c/ ABS
	Eixo Dianteiro	Roda	<b>IR18093</b>	FW 145	DUPLO	-	02/98...12/02   2.0   s/ ABS - 02/98...12/02   2.3   s/ ABS - 02/98...12/02   2.5   s/ ABS
	Eixo Dianteiro	Roda	<b>IR18629</b>	FW 38	DUPLO C/ ABS	44300 S84 A02	02/98...12/02   2.0   c/ ABS - 02/98...12/02   2.3   c/ ABS - 02/98...12/02   2.5   c/ ABS
	Eixo Traseiro	Roda	<b>IR18797</b>	VKBA 3962	CUBO C/ ABS	42200 TAO A51	08...   LX/EX V6   c/ ABS   Freio a Disco   5 Furos
	Eixo Traseiro	Roda	<b>IR18798</b>	-	CUBO C/ ABS	42200 DAS A51	03...07   EX/LX/EX V6   c/ ABS   Freio a Disco   5 Furos
	Eixo Traseiro	Roda	<b>IR18754</b>	BR 930129	CUBO C/ ABS	-	94...97   2.0 16V   s/ V6 - 94...97   2.3 16V   s/ V6   Freio a Disco
	Eixo Traseiro	Roda	<b>IR18799</b>	VKBA 3952	CUBO C/ ABS	42200 S84 A51	98...02   EX/EXR   c/ ABS   Freio a Disco   4 Furos
	Eixo Traseiro	Roda	<b>IR18753</b>	BR 930383	CUBO C/ ABS	-	03...11   2.0 16V   c/ ABS   5 Furos - 03...11   2.4 16V   c/ ABS   5 Furos - 03...11   3.0 24V   c/ ABS   5 Furos
	Eixo Traseiro	Roda	<b>IR18758</b>	BR 930234	CUBO C/ ABS	-	98...02   2.3 16V   c/ ABS   Freio a Tambor   4 Furos - 98...02   3.0 24V   c/ ABS   Freio a Tambor   4 Furos
CITY	Eixo Dianteiro	Roda	<b>IR18583</b>	3873W8CS81	DUPLO	-	09...   1.5 16V   s/ ABS
	Eixo Dianteiro	Roda	<b>IR18096</b>	XGB 41135	DUPLO C/ ABS	-	09...   1.5 16V   c/ ABS - Inclusive New City 13...   1.5 16V
	Eixo Traseiro	Roda	<b>IR18869</b>	BR 930613	CUBO C/ ABS	42200 TFO N51	09...   1.5 16V   c/ ABS   Freio a Disco   4 Furos
CIVIC	Eixo Dianteiro	Roda	<b>IR18583</b>	3873W8CS81	DUPLO	-	...12/95   1.5 16V   s/ ABS - ...12/95   1.6 16V   s/ ABS - 96...00   1.6 16V
	Eixo Dianteiro	Roda	<b>IR18695</b>	4379W1CS57	DUPLO	-	...12/95   1.5 16V   c/ ABS - ...12/00   1.6 16V   c/ ABS
	Eixo Traseiro	Roda	<b>IR18958</b>	VKBA 6841	CUBO S/ ABS	42200 S5A A21	01/01...12/05   1.5 16V   Freio a Disco   s/ ABS   Furo 30mm   4 Furos
	Eixo Traseiro	Roda	<b>IR18959</b>	VKBA 3798	CUBO C/ ABS	42200 S04 951	01/97...12/00   1.5 16V   Freio a Tambor   c/ ABS   Furo 28mm   4 Furos - 11/95...12/00   1.6 16V   Freio a Tambor   c/ ABS   Furo 28mm   4 Furos
	Eixo Traseiro	Roda	<b>IR18964</b>	VKBA 6839	CUBO C/ ABS	42200 S5A 008	02/01...12/05   1.5 16V   Freio a Disco   c/ ABS   Furo 30mm   4 Furos - 02/01...12/05   1.6 16V   Freio a Disco   c/ ABS   Furo 30mm   4 Furos
	Eixo Traseiro	Roda	<b>IR18963</b>	VKBA 1379	CUBO S/ ABS	42200 S04 008	10/91...12/00   1.5 16V   s/ ABS   Freio a Disco   Furo 28mm   4 Furos - 10/91...12/00   1.6 16V   Freio a Disco   s/ ABS   Furo 28mm   4 Furos
CR-V	Eixo Dianteiro	Roda	<b>IR18629</b>	FW 38	DUPLO C/ ABS	-	02...06   2.0 16V   c/ ABS - 02...06   2.4 16V   c/ ABS
	Eixo Dianteiro	Roda	<b>IR18583</b>	3873W8CS81	DUPLO	-	05...06   2.0 16V   s/ ABS
	Eixo Dianteiro	Roda	<b>IR18090</b>	FW 97	DUPLO ROLETADO C/ ABS	-	07...14   2.0 16V   c/ ABS
	Eixo Dianteiro	Roda	<b>IR18093</b>	FW 145	DUPLO	-	97...06   2.0 16V   s/ ABS
	Eixo Traseiro	Roda	<b>IR18093</b>	FW 145	DUPLO	-	97...02   2.4 16V   s/ ABS - 02...04   2.0 16V   s/ ABS
	Eixo Traseiro	Roda	<b>IR18583</b>	3873W8CS81	DUPLO	-	02...04   2.4 16V   s/ ABS - 05...06   2.0 16V   s/ ABS
	Eixo Traseiro	Roda	<b>IR18096</b>	XGB 41135	DUPLO C/ ABS	-	02...04   2.4 16V   c/ ABS - 05...06   2.0 16V   c/ ABS
	Eixo Traseiro	Roda	<b>IR18629</b>	FW 38	DUPLO C/ ABS	-	02...06   2.0 16V   s/ ABS - 02...06   2.4 16V   s/ ABS
	Eixo Traseiro	Roda	<b>IR18960</b>	-	CUBO C/ ABS	42200 STK 951	07...11   4WD   4X4   c/ ABS   5 Furos
FIT	Eixo Dianteiro	Roda	<b>IR18583</b>	3873W8CS81	DUPLO	-	03/02...08   1.4 16V   c/ e s/ ABS
	Eixo Dianteiro	Roda	<b>IR18695</b>	4379W1CS57	DUPLO	-	09...   1.4 16V   s/ ABS - 09...   1.5 16V   s/ ABS   New Fit
	Eixo Dianteiro	Roda	<b>IR18379</b>	FW 36	DUPLO C/ ABS	-	09...   1.4 16V   c/ ABS - 09...   1.5 16V   c/ ABS   New Fit



HONDA

Veículo	Grupo	Posição	Cód. IRB	Similar	Tipo	Num. Montadora	Aplicação
FIT	Eixo Traseiro	Roda	<b>IR18961</b>	VKBA 6802 A	CUBO S/ ABS	42200 SAA E03	02...08   1.4 8V   s/ ABS   Freio a Tambor   Furo 28mm   4 Furos - 02...08   1.5 16V   s/ ABS   Freio a Tambor   Furo 28mm   4 Furos
	Eixo Traseiro	Roda	<b>IR18962</b>	VKBA 6803 A	CUBO C/ ABS	42200 SAA G02	02...08   1.4 8V   c/ ABS   Freio a Tambor   Furo 28mm   4 Furos - 02...08   1.5 16V   c/ ABS   Freio a Tambor   Furo 28mm   4 Furos
	Eixo Traseiro	Roda	<b>IR18869</b>	BR 930613	CUBO C/ ABS	42200 TFO N51	09...   EX   LXL   c/ ABS   Freio a Disco   Furo 30mm   4 Furos   New Fit
	Eixo Traseiro	Roda	<b>IR18870</b>	-	CUBO S/ ABS	42200 TFO Z51	09...   LX   c/ ABS   Freio a Tambor   Furo 30mm   4 Furos   New Fit
NEW CIVIC	Eixo Dianteiro	Roda	<b>IR18916</b>	VKBA 6916A	DUPLO C/ ABS	-	06...   c/ ABS - 12...   TR8   c/ABS
	Eixo Dianteiro	Roda	<b>IR18098</b>	VKBA 3961	DUPLO C/ ABS	44300 DAS A51	07...   2.0 SI   c/ABS
	Eixo Traseiro	Roda	<b>IR18895</b>	-	CUBO C/ ABS	42200 SNA A51	07...   c/ ABS   5 Furos



HYUNDAI

Veículo	Grupo	Posição	Cód. IRB	Similar	Tipo	Num. Montadora	Aplicação
ACCENT	Eixo Dianteiro	Roda, ext. e int.	<b>IR12710</b>	57410S/29710	CAPA   CONE	-	10/94...12/99   1.5
	Eixo Dianteiro	Roda	<b>IR18193</b>	DAC 3870	DUPLO	-	01/00...03/05   1.5
	Eixo Dianteiro	Roda	<b>IR18191</b>	-	KIT	-	01/00...03/05   1.5
	Eixo Traseiro	Roda	<b>IR18770</b>	VKBA 3266	CUBO S/ ABS	5271025001	10/94...05/96   1.5   s/ ABS   Furo 28mm   4 Furos - 06/96...01/00   s/ ABS   Furo 28mm   4 Furos
	Eixo Traseiro	Roda	<b>IR18779</b>	VKBA 3270	CUBO C/ ABS	-	01/00...02/06   1.5   c/ ABS   4 Furos
ATOS	Eixo Dianteiro	Roda, ext. e int.	<b>IR12710</b>	57410S/29710	CAPA   CONE	-	02/98...01/01   1.0 8V
	Eixo Dianteiro	Roda	<b>IR18193</b>	DAC 3870	DUPLO	-	02/01...12/03   1.0 8V
	Eixo Dianteiro	Roda	<b>IR18191</b>	-	KIT	-	02/01...12/03   1.0 8V
	Eixo Traseiro	Roda	<b>IR18770</b>	VKBA 3266	CUBO S/ ABS	5271025001	02/01...12/03   1.0 8V   s/ ABS   4 Furos
	Eixo Traseiro	Roda	<b>IR18779</b>	VKBA 3270	CUBO C/ ABS	-	02/01...12/03   1.0 8V   c/ ABS   4 Furos
AZERA	Eixo Dianteiro	Roda	<b>IR14587</b>	DAC 4587	DUPLO	-	06...11   3.3 V6 24V
	Eixo Dianteiro	Roda	<b>IR18084</b>	45BWD03CA101	DUPLO	-	12...   3.0 V6 24V
	Eixo Traseiro	Roda	<b>IR18791</b>	-	CUBO C/ ABS	527303K200	06...11   3.0 V6 24V   c/ ABS   5 Furos - 06...11   3.3 V6 24V   c/ ABS   5 Furos
ELANTRA	Eixo Dianteiro	Roda, ext. e int.	<b>IR12710</b>	57410S/29710	CAPA   CONE	-	95
	Eixo Dianteiro	Roda	<b>IR18155</b>	BAH-0155	DUPLO	-	07...   1.6 16V - 07...   1.8 16V
	Eixo Dianteiro	Roda	<b>IR18156</b>	-	DUPLO C/ ABS	517200Q000	10...   c/ ABS
	Eixo Traseiro	Roda	<b>IR18763</b>	-	CUBO C/ ABS	527103X000	10...   c/ ABS
EXCEL	Eixo Dianteiro	Roda, ext. e int.	<b>IR12710</b>	57410S/29710	CAPA   CONE	-	93...
GALLOPER	Eixo Dianteiro	Roda, ext. e int.	<b>IR12949</b>	102949/910	CAPA   CONE	-	01/92...12/97   2.5 TD - 01/92...12/97   3.0 V6
H1	Eixo Dianteiro	Roda, ext.	<b>IR12548</b>	48548/510	CAPA   CONE	-	07/01...05/07   2.5 TD
	Eixo Dianteiro	Roda, int.	<b>IR12649</b>	12649/610	CAPA   CONE	-	07/01...05/07   2.5 TD
	Eixo Traseiro	Roda	<b>IR13960</b>	U399/360L	CAPA   CONE	-	10/97...11/02   2.4
	Eixo Traseiro	Roda	<b>IR18458</b>	DAC 4080	DUPLO	-	03...



HYUNDAI



Veículo	Grupo	Posição	Cód. IRB	Similar	Tipo	Num. Montadora	Aplicação
H 100	Eixo Dianteiro	Roda, ext.	<b>IR12548</b>	48548/510	CAPA   CONE	-	07/93...06/03   2.4 - 07/93...06/03   2.5
	Eixo Dianteiro	Roda, int.	<b>IR12649</b>	12649/610	CAPA   CONE	-	07/93...06/03   2.4 - 07/93...06/03   2.5
	Eixo Traseiro	Roda	<b>IR13960</b>	U399/360L	CAPA   CONE	-	...   2.4   Eixo Spicer 44 - ...   2.5   Eixo Spicer 44
	Eixo Traseiro	Roda	<b>IR18458</b>	DAC 4080	DUPLO	-	03...
HB 20	Eixo Dianteiro	Roda	<b>IR18193</b>	DAC 3870	DUPLO	-	12...   1.0 12V - 12...   1.6 16V
	Eixo Dianteiro	Roda	<b>IR18191</b>	-	KIT	-	12...   1.0 12V - 12...   1.6 16V
	Eixo Traseiro	Roda	<b>IR18561</b>	-	CUBO C/ ABS	M527501G101	12...   1.0 12V   c/ ABS - 12...   1.6 16V   c/ ABS
HR	Eixo Dianteiro	Roda, ext.	<b>IR12649</b>	12649/610	CAPA   CONE	-	07/93...06/03   2.4 - 07/93...06/03   2.5
	Eixo Dianteiro	Roda, int.	<b>IR12548</b>	48548/510	CAPA   CONE	-	07/93...06/03   2.4 - 07/93...06/03   2.5
	Eixo Traseiro	Roda, ext.	<b>IR12010X</b>	32010 X	CAPA   CONE	-	2.5   Roda simples
	Eixo Traseiro	Roda, int.	<b>IR12949</b>	102949/910	CAPA   CONE	-	2.5   Roda simples
	Eixo Traseiro	Roda	<b>IR18458</b>	DAC 4080	DUPLO	-	2.5   Roda dupla
I 30	Eixo Dianteiro	Roda	<b>IR18155</b>	BAH-0155	DUPLO	-	09...   2.0 16V   s/ ABS
	Eixo Dianteiro	Roda	<b>IR18156</b>	-	DUPLO C/ ABS	517200Q000	12...   c/ ABS
	Eixo Traseiro	Roda	<b>IR18781</b>	VKBA 6905	CUBO C/ ABS	527302H000	09...   2.0 16V   c/ ABS
IX 35	Eixo Dianteiro	Roda	<b>IR18084</b>	45BWD03CA101	DUPLO	517238110	11...   2.0 16V   4X2 e 4X4
	Eixo Traseiro	Roda	<b>IR18025</b>	FW 115	DUPLO	5273035200	11...   2.0 16V   4X2
	Eixo Traseiro	Roda	<b>IR18752</b>	-	CUBO C/ ABS	51720223001	11...   2.0 16V   4X4   5 Furos
SANTA FÉ	Eixo Dianteiro	Roda	<b>IR18084</b>	45BWD03CA101	DUPLO	-	01...06   2.7 V6 24V - 01...06   3.5
	Eixo Dianteiro	Roda	<b>IR18788</b>	BR 930729	CUBO S/ ABS	517503J000 / 517502B010	07...11   2.4   5 Furos - 07...11   2.7 V6 24V   5 Furos - 07...11   3.5   5 Furos
	Eixo Traseiro	Roda	<b>IR18295</b>	BR 930647	CUBO S/ ABS	-	07...11   2.4   AWD   5 Furos - 07...11   2.7 V6 24V   AWD   5 Furos - 07...11   3.5   AWD   5 Furos
	Eixo Traseiro	Roda	<b>IR18788</b>	BR 930729	CUBO S/ ABS	517503J000 / 517502B010	07...11   2.4   5 Furos - 07...11   2.7 V6 24V   5 Furos - 07...11   3.5   5 Furos
SONATA	Eixo Dianteiro	Roda	<b>IR18084</b>	45BWD03CA101	DUPLO	-	11...   2.0 16V - 11...   2.4 16V - 11...   2.5 16V - 11...   2.7 16V - 11...   3.0 16V - 11...   3.3 16V
	Eixo Traseiro	Roda	<b>IR18752</b>	-	CUBO C/ ABS	527303S200	11...   2.0 16V   c/ ABS   5 Furos - 11...   2.4 16V   c/ ABS   5 Furos - 11...   2.5 16V   c/ ABS   5 Furos - 2.7 16V   c/ ABS   5 Furos - 11...   3.0 16V   c/ ABS   5 Furos - 11...   3.3 16V   c/ ABS   5 Furos
TUCSON	Eixo Dianteiro	Roda	<b>IR18084</b>	45BWD03CA101	DUPLO	-	04...   2.0 16V - 04...   2.7
	Eixo Traseiro	Roda	<b>IR18882</b>	-	CUBO S/ ABS	52710 2E000	04...   2.0 16V   Freio a Disco 14"   s/ ABS   5 Furos - 04...   2.7   33 estrias   5 Furos
	Eixo Traseiro	Roda	<b>IR18884</b>	VKBA 6943	CUBO C/ ABS	52710 2E100	04...   2.0 16V   Freio a Disco 14"   c/ ABS   5 Furos - 04...   2.7   33 estrias   5 Furos
VELOSTER	Eixo Dianteiro	Roda	<b>IR18155</b>	BAH-0155	DUPLO	-	12...   1.6 16V
	Eixo Dianteiro	Roda	<b>IR18156</b>	-	DUPLO C/ ABS	517200Q000	11...   c/ ABS
	Eixo Traseiro	Roda	<b>IR18763</b>	-	CUBO C/ ABS	527103X000	11...   c/ ABS
VERA CRUZ	Eixo Dianteiro	Roda	<b>IR18788</b>	BR 930729	CUBO S/ ABS	51750.3J000 / 51750.2B010	07...   3.8 V6   5 Furos
	Eixo Traseiro	Roda	<b>IR18788</b>	BR 930729	CUBO S/ ABS	-	07...   3.8 V6   5 Furos
	Eixo Traseiro	Roda	<b>IR18295</b>	BR 930647	CUBO S/ ABS	-	07...   3.8 V6   AWD   5 Furos



**IVECO**

**IVECO**

Veículo	Grupo	Posição	Cód. IRB	Similar	Tipo	Num. Montadora	Aplicação
DAILY	Eixo Dianteiro	Roda	<b>IR18024</b>	BTH1024	DUPLO ROLETADO	93824579	96...08/03   35-10 e 35C10 - 96...99   35-12 - 05/99...08/03   35C12 - 05/99...08/03   35C13 - 96...99   49-10 Turbodayly - 96...99   49-12 Turbodayly - 05/99...08/03   40C13 Bus - 05/99...08/03   50C13 Bus
	Eixo Dianteiro	Roda	<b>IR18680</b>	-	CUBO S/ ABS	93810034	59-12   60-12   60-13   70-12   70-13 - Cityclass   Furo Rol. 45mm
	Eixo Dianteiro	Roda	<b>IR18681</b>	-	CUBO S/ ABS	93824579	35-10   35-12   38-13   40-13   49-12   50-13   6 Furos   Furo Rol. 40mm
	Eixo Traseiro	Roda	<b>IR12478</b>	34306/478	CAPA   CONE	1905220	59-12 / 60-12 / 60-13 / 70-12 / 70-13 - CITY CLASS
	Eixo Traseiro	Roda	<b>IR18011</b>	BTH1011	DUPLO ROLETADO	7180066/ 46393024	96...08/03   35-10   35C10 Turbodayly - 96...99   35-12 Turbodayly - 05/99...08/03   35C12 - 05/99...08/03   35C13 - 96...99   49-10 Turbodayly - 96...99   49-12 Turbodayly - 05/99...08/03   40C13 Bus - 05/99...08/03   50C13 Bus



**JAGUAR**

Veículo	Grupo	Posição	Cód. IRB	Similar	Tipo	Num. Montadora	Aplicação
VANDEN PLAS	Eixo Dianteiro	Roda	<b>IR18045</b>	BAH-0108	DUPLO	-	96...00
XJ 8	Eixo Dianteiro	Roda	<b>IR18045</b>	BAH-0108	DUPLO	-	99...03
XJR	Eixo Dianteiro	Roda	<b>IR18045</b>	BAH-0108	DUPLO	-	99...03
XK	Eixo Dianteiro	Roda	<b>IR18045</b>	BAH-0108	DUPLO	-	07...09
XK 8	Eixo Dianteiro	Roda	<b>IR18045</b>	BAH-0108	DUPLO	-	99...06
XKR	Eixo Dianteiro	Roda	<b>IR18045</b>	BAH-0108	DUPLO	-	00...09



**JEEP**

Veículo	Grupo	Posição	Cód. IRB	Similar	Tipo	Num. Montadora	Aplicação
CHEROKEE	Eixo Traseiro	Roda	<b>IR13960</b>	U399/360L	CAPA   CONE	-	95...96   2.4, 2.5, 3.1, 4.0, - 99...01   3.7   Eixo Spicer 44
	Eixo Traseiro	Roda	<b>IR18287</b>	F-45087	ROL CILÍNDRICO	-	96...01   2.4 - 96...01   2.5 - 96...01   3.1 - 96...01   3.7 - 96...01   4.0   8.25" Ring Gear
COMPASS	Eixo Dianteiro	Roda	<b>IR18181</b>	-	DUPLO C/ ABS	-	07...14   c/ ABS
GRAND CHEROKEE	Eixo Dianteiro	Roda	<b>IR18733</b>	-	CUBO S/ ABS	52098679 AD	99...04   27 estrias   5 Furos
	Eixo Traseiro	Roda	<b>IR13960</b>	U399/360L	CAPA   CONE	-	95...96   3.1, 4.0, 4.7, 5.2, 5.9 (Eixo Spicer 44)
LIBERTY	Eixo Traseiro	Roda	<b>IR18287</b>	F-45087	ROL CILÍNDRICO	-	02...07   2.5   Eixo 8.25" - 02...07   2.8 V6 12V   Eixo 8.25" - 02...07   3.7 V6 12V   Eixo 8.25"
	Eixo Traseiro	Roda	<b>IR13960</b>	U399/360L	CAPA   CONE	-	95...96   2.5   Eixo Spicer 44 - 95...96   2.8 V6 12V   Eixo Spicer 44 - 95...96   3.7 V6 12V   Eixo Spicer 44
WRANGLER	Eixo Traseiro	Roda	<b>IR13960</b>	U399/360L	CAPA   CONE	-	96...11   2.4   Eixo Spicer 44 - 96...11   2.5   Eixo Spicer 44 - 96...11   3.6 V6 12V   Eixo Spicer 44 - 96...11   3.8 V6 12V   Eixo Spicer 44 - 96...11   4.0 V6 12V   Eixo Spicer 44

JINBEI



Veículo	Grupo	Posição	Cód. IRB	Similar	Tipo	Num. Montadora	Aplicação
TOPIC	Eixo Dianteiro	Roda, ext.	<b>IR12205</b>	30205	CAPA   CONE	-	08...   2.0 - 08... 2.2
	Eixo Dianteiro	Roda, int.	<b>IR12138</b>	14138A/276	CAPA   CONE	-	08...   2.0 - 08... 2.2

KIA MOTORS



Veículo	Grupo	Posição	Cód. IRB	Similar	Tipo	Num. Montadora	Aplicação
AMANTI	Eixo Dianteiro	Roda	<b>IR14587</b>	DAC 4587	DUPL0	-	04...
BESTA 2.2	Eixo Dianteiro	Roda, ext.	<b>IR12205</b>	30205	CAPA   CONE	OS-083-33075	92...04
	Eixo Dianteiro	Roda, int.	<b>IR12548</b>	48548/510	CAPA   CONE	OS-083-33047	92...04
	Eixo Dianteiro	Roda	<b>IRB029</b>	-	KIT	-	92...04
	Eixo Traseiro	Roda, ext. e int.	<b>IR12208</b>	30208	CAPA   CONE	OK-670-26151	92...04
	Eixo Traseiro	Roda	<b>IRB010</b>	-	KIT	-	92...04
BESTA 2.7	Eixo Dianteiro	Roda, ext.	<b>IR12205</b>	30205	CAPA   CONE	OS-083-33075	92...04
	Eixo Dianteiro	Roda, int.	<b>IR12138</b>	14138A/276	CAPA   CONE	OK-71E-33047	92...04
	Eixo Dianteiro	Roda	<b>IRB030</b>	-	KIT	-	92...04
	Eixo Traseiro	Roda, ext. e int.	<b>IR12208</b>	30208	CAPA   CONE	OK-670-26151	92...04
	Eixo Traseiro	Roda	<b>IRB010</b>	-	KIT	-	92...04
BESTA GS	Eixo Dianteiro	Roda, ext.	<b>IR12520</b>	15578/520	CAPA   CONE	OK-72A-33075	00...06   3.0
	Eixo Dianteiro	Roda, int.	<b>IR12585</b>	14585/525	CAPA   CONE	OK-72A-33047	00...06   3.0
	Eixo Dianteiro	Roda	<b>IRB031</b>	-	KIT	-	00...06   3.0
	Eixo Traseiro	Roda	<b>IR13960</b>	U399/360L	CAPA   CONE	OK-72A-26151	00...06   3.0
	Eixo Traseiro	Roda	<b>IR18276</b>	579102A	DUPL0	-	04...
BONGO K2400	Eixo Dianteiro	Roda, ext.	<b>IR12205</b>	30205	CAPA   CONE	-	97...
	Eixo Dianteiro	Roda, int.	<b>IR12548</b>	48548/510	CAPA   CONE	-	97...
	Eixo Dianteiro	Roda	<b>IRB029</b>	-	KIT	-	97...
	Eixo Traseiro	Roda, ext. e int.	<b>IR12209X</b>	32009 X	CAPA   CONE	-	97...
	Eixo Traseiro	Roda	<b>IRB011</b>	-	KIT	-	97...
BONGO K2700	Eixo Dianteiro	Roda, ext.	<b>IR12205</b>	30205	CAPA   CONE	-	97...
	Eixo Dianteiro	Roda, int.	<b>IR12138</b>	14138A/276	CAPA   CONE	-	97...
	Eixo Dianteiro	Roda	<b>IRB030</b>	-	KIT	-	97...
	Eixo Traseiro	Roda, ext. e int.	<b>IR12209X</b>	32009 X	CAPA   CONE	-	97...
	Eixo Traseiro	Roda	<b>IRB011</b>	-	KIT	-	97...
CADENZA	Eixo Traseiro	Roda	<b>IR18752</b>	-	CUBO C/ ABS	52730 3S200	10...   c/ ABS   5 Furos
CARENS	Eixo Dianteiro	Roda	<b>IR18280</b>	DAC 4280	DUPL0	-	02...06   1.8 - 02...06   2.0
	Eixo Traseiro	Roda	<b>IR18752</b>	-	CUBO C/ ABS	52730 3S200	c/ ABS   5 Furos
CARNIVAL	Eixo Dianteiro	Roda	<b>IR18276</b>	579102A	DUPL0	-	08/99...11/05   2.5 - 08/99...11/05   2.9
	Eixo Traseiro	Roda, ext.	<b>IR12520</b>	15578/520	CAPA   CONE	OK-72A-33075	08/99...11/05   2.5 - 08/99...11/05   2.9
	Eixo Traseiro	Roda, int.	<b>IR12585</b>	14585/525	CAPA   CONE	OK-72A-33047	08/99...11/05   2.5 - 08/99...11/05   2.9





KIA MOTORS

Veículo	Grupo	Posição	Cód. IRB	Similar	Tipo	Num. Montadora	Aplicação
CERATO	Eixo Dianteiro	Roda	IR18195	VKBA 6812	DUPLO	-	04/04...05/08   1.6 16V
	Eixo Dianteiro	Roda	IR18155	BAH-0155	DUPLO	-	09...12   1.6 16V   s/ ABS
	Eixo Dianteiro	Roda	IR18156	-	DUPLO C/ ABS	517200Q000	13...   c/ ABS
CERES	Eixo Traseiro	Roda, ext.	IR12010X	32010 X	CAPA   CONE	-	04/04...05/08   1.6 16V
	Eixo Traseiro	Roda, int.	IR12011X	32011 X	CAPA   CONE	-	04/04...05/08   1.6 16V
MOHAVE	Eixo Dianteiro	Roda	IR18276	579102A	DUPLO	-	08...
OPTIMA II	Eixo Traseiro	Roda	IR18752	-	CUBO C/ ABS	52730 3S200	12...   c/ ABS   5 Furos
PICANTO	Eixo Dianteiro	Roda	IR18193	DAC 3870	DUPLO	-	04/04...07/10   1.0 12V - 04/04...07/10   1.1 12V
	Eixo Dianteiro	Roda	IR18191	-	KIT	-	04/04...07/10   1.0 12V - 04/04...07/10   1.1 12V
	Eixo Traseiro	Roda	IR18547	-	CUBO S/ ABS	52750 1G001	s/ ABS   4 Furos
	Eixo Traseiro	Roda	IR18760	VKBA 6808	CUBO S/ ABS	-	04/04...07/10   1.0 12V   s/ ABS   4 Furos - 04/04...07/10   1.1 12V   s/ ABS   4 Furos
	Eixo Traseiro	Roda	IR18789	VKBA 6809	CUBO C/ ABS	-	04/04...07/10   1.0 12V   c/ ABS   4 Furos - 04/04...07/10   1.1 12V   c/ ABS   4 Furos
SEPHIA	Eixo Dianteiro	Roda	IR10212	801136	DUPLO	-	09/93...02/01   1.516V
SORENTO	Eixo Dianteiro	Roda	IR18276	579102A	DUPLO	-	03...06   3.5 - 03...09/08   2.5
	Eixo Dianteiro	Roda	IR18788	BR 930729	CUBO S/ ABS	51750 3J000	10...   30 estrias   5 Furos
	Eixo Traseiro	Roda	IR18544	-	CUBO C/ ABS	52750 2B100	11...13   c/ ABS   5 Furos
SOUL	Eixo Dianteiro	Roda	IR18155	BAH0155	DUPLO	-	10...   1.6 16V
SPORTAGE	Eixo Dianteiro	Roda, ext.	IR12310	69349/310	CAPA   CONE	-	93...02   2.0 - 93...02   2.2
	Eixo Dianteiro	Roda, int.	IR12949	102949/910	CAPA   CONE	-	93...02   2.0 - 93...02   2.2
	Eixo Dianteiro	Roda	IR18084	45BWD03CA101	DUPLO	-	04...09
	Eixo Traseiro	Roda	IR12961	U298/261L	CAPA   CONE	-	93...02   2.2
	Eixo Traseiro	Roda	IR18752	-	CUBO C/ ABS	52730 3S200	03...   4X4   c/ ABS   5 Furos
	Eixo Traseiro	Roda	IR18882	-	CUBO S/ ABS	-	s/ ABS   5 Furos
	Eixo Traseiro	Roda	IR18884	VKBA 6943	CUBO C/ ABS	52710 2E100	4X4   c/ ABS   33 estrias   5 Furos



LADA

Veículo	Grupo	Posição	Cód. IRB	Similar	Tipo	Num. Montadora	Aplicação
LAIKA	Eixo Dianteiro	Roda, ext.	IR12030	11949/910	CAPA   CONE	2101-3103025	90...95   1.6 8V
	Eixo Traseiro	Roda	IR12306 2RS	6306 2RS	ESFERAS	-	90...95   1.6 8V
NIVA	Eixo Dianteiro	Roda, ext. e int.	IR12208X	32008 X	CAPA   CONE	2121-31030020	90...96   1.6
SAMARA	Eixo Dianteiro	Roda	IR18041	803769	DUPLO	-	90...95   1.3
	Eixo Dianteiro	Prato de mola	IR12208X	32008 X	CAPA   CONE	2108-2902840	90...95   1.3
	Eixo Traseiro	Roda	IR18040	BAHB 633313	DUPLO	-	90...95   1.3

LAND ROVER



Veículo	Grupo	Posição	Cód. IRB	Similar	Tipo	Num. Montadora	Aplicação
110 DEFENDER	Eixo Dianteiro	Roda, ext. e int.	<b>IR12049</b>	603049/011	CAPA   CONE	-	87...06   2.4 - 87...06   2.5 - 87...06   87...06   3.5
	Eixo Traseiro	Roda, ext. e int.	<b>IR12049</b>	603049/011	CAPA   CONE	-	87...06   2.4 - 87...06   2.5 - 87...06   87...06   3.5
130 DEFENDER	Eixo Dianteiro	Roda, ext. e int.	<b>IR12049</b>	603049/011	CAPA   CONE	-	87...06   2.4 - 87...06   2.5 - 87...06   87...06   3.5
	Eixo Traseiro	Roda, ext. e int.	<b>IR12049</b>	603049/011	CAPA   CONE	-	87...06   2.4 - 87...06   2.5 - 87...06   87...06   3.5
90 DEFENDER	Eixo Dianteiro	Roda, ext. e int.	<b>IR12049</b>	603049/011	CAPA   CONE	-	87...06   2.4 - 87...06   2.5 - 87...06   87...06   3.5
	Eixo Traseiro	Roda, ext. e int.	<b>IR12049</b>	603049/011	CAPA   CONE	-	87...06   2.4 - 87...06   2.5 - 87...06   87...06   3.5
DISCOVERY	Eixo Dianteiro	Roda, ext. e int.	<b>IR12049</b>	603049/011	CAPA   CONE	-	92...98   2.5   De CHJA032851 - 92...98   3.5   De CHJA0032851
	Eixo Traseiro	Roda, ext. e int.	<b>IR12049</b>	603049/011	CAPA   CONE	-	92...98   2.5   De CHJA032851 - 92...98   3.5   De CHJA0032851
DISCOVERY 3	Eixo Dianteiro	Roda	<b>IR18847</b>	-	CUBO C/ ABS	LR 140147	05...
	Eixo Traseiro	Roda	<b>IR18102</b>	-	DUPLO ROLETADO	LR 45917	05...
DISCOVERY 4	Eixo Dianteiro	Roda	<b>IR18847</b>	-	CUBO C/ ABS	LR 140147	V6
	Eixo Traseiro	Roda	<b>IR18102</b>	-	DUPLO ROLETADO	LR 45917	V6
FREELANDER 1	Eixo Traseiro	Roda	<b>IR18089</b>	-	DUPLO C/ ABS	LR 41425	02...06
FREELANDER 2	Eixo Dianteiro	Roda	<b>IR18957</b>	-	CUBO C/ ABS	LR 003157	03...13   2.2 Diesel   2.5 Gasolina   c/ ABS
	Eixo Traseiro	Roda	<b>IR18089</b>	-	DUPLO C/ ABS	LR 41425	03...13   2.2 Diesel   2.5 Gasolina   c/ ABS
RANGE ROVER EVOQUE	Eixo Dianteiro	Roda	<b>IR18100</b>	-	DUPLO ROLETADO C/ ABS	LR 24267	12...14   c/ ABS
	Eixo Traseiro	Roda	<b>IR18098</b>	-	DUPLO C/ ABS	LR 24508	12...14   c/ ABS
RANGE ROVER SPORT	Eixo Dianteiro	Roda	<b>IR18847</b>	-	CUBO C/ ABS	LR 140147	14   c/ ABS
	Eixo Traseiro	Roda	<b>IR18102</b>	-	DUPLO ROLETADO	LR 45917	12...14
RANGE ROVER VOGUE	Eixo Diant. / Eixo Tras.	Roda	<b>IR18100</b>	-	DUPLO ROLETADO C/ ABS	LR 24267	13   c/ ABS

LIFAN



Veículo	Grupo	Posição	Cód. IRB	Similar	Tipo	Num. Montadora	Aplicação
320	Eixo Dianteiro	Roda	<b>IR18193</b>	DAC 3870	DUPLO	F2304510	10...   1.3 16V
	Eixo Dianteiro	Roda	<b>IR18191</b>	-	KIT	-	10...   1.3 16V
	Eixo Traseiro	Roda, ext.	<b>IR12042</b>	45449/410	CAPA   CONE	F2911470	10...   1.3 16V
	Eixo Traseiro	Roda, int.	<b>IR12030</b>	11949/910	CAPA   CONE	F2911480	10...   1.3 16V



MAZDA

Veículo	Grupo	Posição	Cód. IRB	Similar	Tipo	Num. Montadora	Aplicação
323	Eixo Dianteiro	Roda, ext. e int.	<b>IR12310</b>	69349/310	CAPA   CONE	-	...94
	Eixo Dianteiro	Roda	<b>IR10212</b>	801136	DUPLO	-	94...
	Eixo Traseiro	Roda	<b>IR10212</b>	801136	DUPLO	-	94...   Freio a Disco
626	Eixo Dianteiro	Roda	<b>IR18280</b>	BAH-0028	DUPLO	-	93...99   2.0 16V
B 2200	Eixo Dianteiro	Roda, ext.	<b>IR12548</b>	48548/510	CAPA   CONE	-	94
	Eixo Dianteiro	Roda, int.	<b>IR12205</b>	30205	CAPA   CONE	-	94
	Eixo Traseiro	Roda, ext. e int.	<b>IR12208</b>	30208	CAPA   CONE	-	
B 2500	Eixo Dianteiro	Roda, ext.	<b>IR12030</b>	11949/910	CAPA   CONE	-	98
	Eixo Dianteiro	Roda, int.	<b>IR12548</b>	48548/510	CAPA   CONE	-	98
MX 3	Eixo Dianteiro	Roda	<b>IR10212</b>	801136	DUPLO	-	93...97
MX 5	Eixo Dianteiro	Roda	<b>IR10212</b>	801136	DUPLO	-	92
	Eixo Traseiro	Roda	<b>IR10212</b>	801136	DUPLO	-	92
PROTÉGÉ	Eixo Dianteiro	Roda	<b>IR10212</b>	801136	DUPLO	-	95



Mercedes-Benz

MERCEDES BENZ

Veículo	Grupo	Posição	Cód. IRB	Similar	Tipo	Num. Montadora	Aplicação
180 C	Eixo Dianteiro	Roda, ext.	<b>IR12749</b>	12749/710	CAPA   CONE	-	93...98   1.8 8V
	Eixo Traseiro	Roda	<b>IR18084</b>	45BWD03CA101	DUPLO	129 350 00 49	93...98   1.8 8V
180 D	Eixo Dianteiro	Roda, ext.	<b>IR12349</b>	503349/310	CAPA   CONE	008 981 59 05	93...96   2.4 Diesel
	Eixo Dianteiro	Roda, int.	<b>IR12209X</b>	32009 X	CAPA   CONE	631 980 01 02	93...96   2.4 Diesel
	Eixo Dianteiro	Roda	<b>IRB032</b>	-	KIT	-	93...96   2.4 Diesel
	Eixo Traseiro	Roda, ext.	<b>IR12206</b>	32206	CAPA   CONE	001 981 65 05	93...96   2.4 Diesel
	Eixo Traseiro	Roda, int.	<b>IR12349</b>	503349/310	CAPA   CONE	008 981 59 05	93...96   2.4 Diesel
	Eixo Traseiro	Roda	<b>IRB013</b>	-	KIT	-	93...96   2.4 Diesel
CLASSE A 160	Eixo Dianteiro	Roda	<b>IR18275</b>	VKBA 3520	DUPLO	168 981 0627	99...05   1.6
	Eixo Traseiro	Roda	<b>IR18555</b>	VKBA 3521	DUPLO ROLETADO	168 981 0327	99...05   1.6
	Eixo Traseiro	Roda	<b>IR18932</b>	-	CUBO S/ ABS	A 168 350 0035	99...05   1.6   Furo 25mm   5 Furos
CLASSE A 190	Eixo Dianteiro	Roda	<b>IR18275</b>	VKBA 3520	DUPLO	168 981 0627	99...05   1.9
	Eixo Traseiro	Roda	<b>IR18555</b>	VKBA 3521	DUPLO ROLETADO	168 981 0327	99...05   1.9
	Eixo Traseiro	Roda	<b>IR18932</b>	-	CUBO S/ ABS	A 168 350 0035	99...05   1.9   Furo 25mm   5 Furos
SPRINTER	Eixo Dianteiro	Roda, ext.	<b>IR13205</b>	33205	CAPA   CONE	003 981 22 05	97...02   2.5   Eixo Dana - 01...   2.2   Eixo Dana
	Eixo Dianteiro	Roda, int.	<b>IR13349</b>	501349/310	CAPA   CONE	688 981 7005	97...02   2.5   Eixo Dana - 01...   2.2   Eixo Dana
	Eixo Dianteiro	Roda	<b>IRB700</b>	-	KIT	-	97...02   2.5   Eixo Dana - 01...   2.2   Eixo Dana
	Eixo Traseiro	Roda	<b>IR12497</b>	U497/460L	CAPA   CONE	-	97...   2.2   Eixo HLO 15C-22 - 97...   2.5   Eixo HLO 15C-22
	Eixo Traseiro	Roda	<b>IRB800</b>	-	KIT	-	97...   2.2   Eixo HLO 15C-22 - 97...   2.5   Eixo HLO 15C-22
	Eixo Traseiro	Roda	<b>IR18129</b>	581408.AE	DUPLO ROLETADO	011 981 90 05	97...02   2.5   Eixo HLO - 01...   2.2   Eixo HLO

Veículo	Grupo	Posição	Cód. IRB	Similar	Tipo	Num. Montadora	Aplicação
AIRTREK	Eixo Traseiro	Roda	<b>IR18243</b>	-	DUPLO	-	03...06
ASX	Eixo Dianteiro	Roda	<b>IR18081</b>	FW 93	DUPLO ROLETADO C/ ABS	-	10...
COLT	Eixo Dianteiro	Roda	<b>IR18074</b>	BAH-0060 A	DUPLO	-	94/95
	Eixo Traseiro	Roda	<b>IR18050</b>	-	CUBO S/ ABS	MB 844919	94/95   s/ ABS   4 Furos
ECLIPSE	Eixo Dianteiro	Roda	<b>IR14080</b>	DAC 4080	DUPLO	-	04/91...11/95 2.0
	Eixo Dianteiro	Roda	<b>IR18910</b>	BR 930214	CUBO S/ ABS	-	95...05   2.0   5 Furos - 95...05   3.0 V6 24V   5 Furos
	Eixo Dianteiro	Roda	<b>IR18915</b>	BR 930413	CUBO S/ ABS	-	06...11   3.8 V6 24V   5 Furos
	Eixo Traseiro	Roda	<b>IR18914</b>	BR 930172	CUBO C/ ABS	-	95...05   2.0   5 Furos - 95...05   3.0 16V   5 Furos
EXPO	Eixo Traseiro	Roda	<b>IR18917</b>	BR 930499	CUBO C/ ABS	-	06...11   3.8 V6 24V   5 Furos
	Eixo Dianteiro	Roda	<b>IR14080</b>	DAC 4080	DUPLO	-	93
GALANT	Eixo Dianteiro	Roda	<b>IR14080</b>	DAC 4080	DUPLO	-	95...04
	Eixo Dianteiro	Roda	<b>IR18928</b>	VKBA 3307	MANCAL C/ ROL.	-	11/92...05/03 - 11/92...04/95
	Eixo Traseiro	Roda	<b>IR18918</b>	VKBA 3306	CUBO S/ ABS	-	11/92...05/03   2.0   4 Furos - 06/94...08/94   4 Furos
L 200	Eixo Dianteiro	Roda, ext.	<b>IR12649</b>	12649/610	CAPA   CONE	MB 633087	2.5   4X2
	Eixo Dianteiro	Roda, int.	<b>IR12548</b>	48548/510	CAPA   CONE	MB 633086	2.5   4X2
	Eixo Dianteiro	Roda, ex. e int.	<b>IR12949</b>	102949/910	CAPA   CONE	MB 932726	2.5   4X4
	Eixo Dianteiro	Manga de eixo	<b>IR12012</b>	SCE 2012	AGULHAS	MB 160670	Todos
	Eixo Dianteiro	Semi eixo	<b>IR12607 2RS</b>	6007-2RS	ESFERAS	MB 160662	00...   HPE
	Eixo Dianteiro	Roda	<b>IR18777</b>	-	CUBO S/ ABS	MR 992374	07...   30 estrias   5 Furos   Triton
	Eixo Traseiro	Roda	<b>IR13749</b>	29749/710	CAPA   CONE	MB 001315	4X2
	Eixo Traseiro	Roda	<b>IR12208</b>	30208	CAPA   CONE	MB 664447	4X4
L 300	Eixo Traseiro	Roda	<b>IR18458</b>	DAC 4080	DUPLO	-	HPE Sport
	Eixo Dianteiro	Roda, ext. e int.	<b>IR12949</b>	102949/910	CAPA   CONE	-	95...99   2.5
	Eixo Traseiro	Roda	<b>IR13749</b>	29749/710	CAPA   CONE	-	4X2
LANCER	Eixo Traseiro	Roda	<b>IR12208</b>	30208	CAPA   CONE	-	4X4
	Roda Dianteiro	Roda	<b>IR18074</b>	BAH-0060 A	DUPLO	-	06/92...06/94 1.6 16V - 06/92...06/94 1.8 16V
	Roda Dianteiro	Roda	<b>IR18081</b>	FW 93	DUPLO ROLETADO C/ ABS	-	08...13
MIRAGE	Eixo Traseiro	Roda	<b>IR18050</b>	-	CUBO S/ ABS	MB 844919	s/ ABS   4 Furos
	Eixo Dianteiro	Roda	<b>IR18074</b>	BAH-0060 A	DUPLO	-	...
OUTLANDER	Eixo Dianteiro	Roda	<b>IR18050</b>	-	CUBO S/ ABS	MB 844919	...   s/ ABS   4 Furos
	Eixo Dianteiro	Roda	<b>IR18081</b>	FW 93	DUPLO ROLETADO C/ ABS	-	07...14   2.0 16V - 07...14   2.4 16V - 07...14   3.0 24V - 11...14   Sport
	Eixo Traseiro	Roda	<b>IR18243</b>	-	DUPLO	-	03...06
PAJERO	Eixo Traseiro	Roda	<b>IR18925</b>	-	CUBO S/ ABS	-	07...   5 Furos
	Eixo Dianteiro	Roda, ext.	<b>IR12649</b>	12649/610	CAPA   CONE	-	4X2
	Eixo Dianteiro	Roda, int.	<b>IR12548</b>	48548/510	CAPA   CONE	-	4X2
	Eixo Dianteiro	Roda, ext. e int.	<b>IR12949</b>	102949/910	CAPA   CONE	-	06...12   2.5



MITSUBISHI

Veículo	Grupo	Posição	Cód. IRB	Similar	Tipo	Num. Montadora	Aplicação
PAJERO	Eixo Dianteiro	Roda	<b>IR18074</b>	BAH-0060 A	DUPLO	-	10   1.8 99...02   1.8   TR4
	Eixo Dianteiro	Roda	<b>IR18075</b>	-	DUPLO C/ ABS	-	TR4   C/ ABS
	Eixo Dianteiro	Manga de eixo	<b>IR12012</b>	SCE 2012	AGULHAS	-	Todos
	Eixo Dianteiro	Roda	<b>IR18774</b>	BR 930441	CUBO S/ ABS	3880A024	00...06   S/ ABS   5 Furos   Full
	Eixo Dianteiro	Roda	<b>IR18534</b>	-	CUBO S/ ABS	-	07...   3.2   6 Furos   30 estrias   Full - 07...   3.5   6 Furos   30 estrias   Full
	Eixo Traseiro	Roda	<b>IR18458</b>	DAC 4080	DUPLO	-	Todos exceto 10
	Eixo Traseiro	Roda	<b>IR18768</b>	-	CUBO S/ ABS	MR 418068	01...06   6 Furos   Full
SPACE WAGON	Eixo Traseiro	Roda	<b>IR18535</b>	-	CUBO S/ ABS	3780A007	07...   3.2/3.5   6 furos   Full
	Eixo Dianteiro	Roda	<b>IR14080</b>	DAC 4080	DUPLO	-	98...03



NISSAN

Veículo	Grupo	Posição	Cód. IRB	Similar	Tipo	Num. Montadora	Aplicação
FRONTIER	Eixo Dianteiro	Roda, ext.	<b>IR12849</b>	300849/811	CAPA   CONE	-	90...   2.5 16V - 90...07   2.8 (Todas 4X4)
	Eixo Dianteiro	Roda, int.	<b>IR12049</b>	603049/011	CAPA   CONE	40210-50W10	90...   2.5 16V - 90...07   2.8 (Todas 4X4)
	Eixo Dianteiro	Roda	<b>IR18671</b>	-	CUBO C/ ABS	-	05...14   4X2   C/ ABS   6 Furos   Mod. D40M Nacional
	Eixo Dianteiro	Roda	<b>IR18771</b>	BR 930659	CUBO C/ ABS	40202EB70B	05...14   4X2   C/ ABS   6 Furos   Mod. D40M Importada (Tailandesa)
	Eixo Dianteiro	Roda	<b>IR18772</b>	-	CUBO C/ ABS	40202JR70B	01/08...12/12   4X4   C/ ABS   6 Furos   XE D40B Mod. SEL - 11...   Attack 4X4   C/ ABS   6 Furos
	Eixo Dianteiro	Roda	<b>IR18794</b>	BR 930638	CUBO C/ ABS	-	05...13   2.5 16V   4WD 4X4   C/ ABS   6 Furos - ...   2.8 (4WD) 4X4   C/ ABS   6 Furos   Mod. D40M
	Eixo Traseiro	Roda	<b>IR12208</b>	30208	CAPA   CONE	40210-85000	90...11   2.5 16V - 90...07   2.8
	Eixo Traseiro	Roda	<b>IR18793</b>	BR 930752	CUBO S/ ABS	-	05...   2.5 16V   4X4   Transmissão automática   4 Furos - 05...10   2.8   S/ Off Road Package   4 Furos
LIVINA	Eixo Dianteiro	Roda	<b>IR18048</b>	-	DUPLO C/ ABS	-	01/11...   1.6 16V   C/ ABS - 01/11...   1.8 16V   C/ ABS
	Eixo Dianteiro	Roda	<b>IR18995</b>	BR 930682	CUBO C/ ABS	40202EL000	09...12/10   1.6 16V   C/ ABS   25 estrias   4 Furos - 09...12/10   1.8 16V   C/ ABS   25 estrias   4 Furos
	Eixo Traseiro	Roda	<b>IR18971</b>	BR 930740	CUBO C/ ABS	43202ED510	09...12/10   1.6 16V   C/ ABS   4 Furos - 09...12/10   1.8 16V   C/ ABS   4 Furos
	Eixo Traseiro	Roda	<b>IR18599</b>	-	DUPLO ROLETADO	432101HLOA	01/11...   1.6 16V - 01/11...   1.8 16V
MARCH	Eixo Dianteiro	Roda	<b>IR18048</b>	-	DUPLO C/ ABS	-	11...   C/ ABS
	Eixo Traseiro	Roda	<b>IR18599</b>	-	DUPLO ROLETADO	432101HLOA	11...
MAXIMA	Eixo Dianteiro	Roda	<b>IR18276</b>	579102A	DUPLO	-	95...02
NP 300	Eixo Dianteiro	Roda	<b>IR18771</b>	BR 930659	CUBO C/ ABS	-	10...13   4X2   C/ ABS
	Eixo Dianteiro	Roda	<b>IR18794</b>	BR 930638	CUBO C/ ABS	-	10...13   4X4   C/ ABS
NX 2000	Eixo Dianteiro	Roda	<b>IR13874</b>	DAC 3874	DUPLO	-	87...90
PATHFINDER	Eixo Dianteiro	Roda	<b>IR12849</b>	300849/811	CAPA   CONE	-	00   3.5 V6   4X4 - 96...01   3.3 V6   4X4
	Eixo Dianteiro	Roda	<b>IR18771</b>	BR 930659	CUBO C/ ABS	-	05...12   4X2   C/ ABS   6 Furos
	Eixo Dianteiro	Roda	<b>IR18794</b>	BR 930638	CUBO C/ ABS	-	05...12   4X4   C/ ABS   6 Furos
	Eixo Traseiro	Roda	<b>IR12208</b>	30208	CAPA   CONE	-	00   3.5 V6   4X4 - 96...01   3.3 V6   4X4

NISSAN



Veículo	Grupo	Posição	Cód. IRB	Similar	Tipo	Num. Montadora	Aplicação
PRIMERA	Eixo Dianteiro	Roda	<b>IR18276</b>	579102A	DUPLO	-	97...98
	Eixo Dianteiro	Roda	<b>IR13874</b>	DAC 3874	DUPLO	-	87...90
	Eixo Dianteiro	Roda	<b>IR18374</b>	-	DUPLO	-	...99
SENTRA	Eixo Dianteiro	Roda	<b>IR18074</b>	BAH-0060A	DUPLO	-	00...06   1.6 16V - 00...06   1.8 16V   s/ ABS - 00...06   2.0 16V   s/ ABS
	Eixo Dianteiro	Roda	<b>IR18756</b>	BR 930683	CUBO C/ ABS	40202ET01A	07...   1.6 16V   c/ ABS   4 Furos - 07...   1.8 16V   c/ ABS   4 Furos - 07...   2.0 16V   c/ ABS   4 Furos
	Eixo Traseiro	Roda	<b>IR18757</b>	BR 930691	CUBO C/ ABS	43202ET010	07...   1.6 16V   c/ ABS   4 Furos - 07...   1.8 16V   c/ ABS   4 Furos - 07...   2.0 16V   c/ ABS   4 Furos
TERRANO II	Eixo Dianteiro	Roda, ext.	<b>IR12548</b>	48548/510	CAPA   CONE	-	95...96   4X2
	Eixo Dianteiro	Roda, int.	<b>IR12649</b>	12649/610	CAPA   CONE	-	95...96   4X2
	Eixo Dianteiro	Roda, ext.	<b>IR12849</b>	300849/811	CAPA   CONE	-	95...96   4X4
	Eixo Dianteiro	Roda, int.	<b>IR12049</b>	603049/011	CAPA   CONE	-	95...96   4X4
	Eixo Traseiro	Roda	<b>IR12208</b>	30208	CAPA   CONE	-	95...96
TIIDA	Eixo Dianteiro	Roda	<b>IR18995</b>	BR 930682	CUBO C/ ABS	40202EL000	07...09   1.8   c/ ABS   25 estrias   4 Furos
	Eixo Traseiro	Roda	<b>IR18971</b>	-	CUBO C/ ABS	43202ED510	07...09   1.8   c/ ABS   4 Furos
VERSA	Eixo Dianteiro	Roda	<b>IR18048</b>	-	DUPLO C/ ABS	-	11...   1.6 16V   c/ ABS
	Eixo Traseiro	Roda	<b>IR18599</b>	-	DUPLO ROLETADO	432101HLOA	11...   1.6 16V
X-TERRA	Eixo Dianteiro	Roda, ext.	<b>IR12548</b>	48548/510	CAPA   CONE	40210-F1700	03...08   2.8
	Eixo Dianteiro	Roda, int.	<b>IR12049</b>	603049/011	CAPA   CONE	40210-50W10	03...08   2.8
	Eixo Dianteiro	Roda	<b>IR18771</b>	BR 930659	CUBO C/ ABS	-	05...14   4X2   c/ABS   6 Furos
	Eixo Dianteiro	Roda	<b>IR18794</b>	BR 930638	CUBO C/ ABS	-	05...14   4X4   c/ ABS   6 Furos
	Eixo Traseiro	Roda	<b>IR12208</b>	30208	CAPA   CONE	40210-85000	03...08   2.8
X-TRAIL	Eixo Dianteiro	Roda	<b>IR18864</b>	VKBA 3981	DUPLO	-	07/01...07/10   2.0 16V   4X4 - 08/01...07/10   2.5 16V   4X4
	Eixo Traseiro	Roda	<b>IR18061</b>	VKBA 6805	DUPLO	-	06/01...07/10   2.0 16V - 06/01...07/10   2.5 16V
	Eixo Traseiro	Roda	<b>IR18065</b>	VKBA 3997	DUPLO	-	06/01...07/10   2.0 16V   4X4 - 06/01...07/10   2.5 16V   4X4

PEUGEOT



Veículo	Grupo	Posição	Cód. IRB	Similar	Tipo	Num. Montadora	Aplicação
106	Eixo Dianteiro	Roda	<b>IR18055</b>	GB 40582	DUPLO	3326.31	09/91...01/99   1.0   04 Furos - 09/91...01/99   1.4   04 Furos
	Eixo Dianteiro	Roda	<b>IR18005</b>	GB 40547	DUPLO	3350.32	01/99...07/04   1.0   04 Furos - 02/99...07/04   1.4   04 Furos
	Eixo Dianteiro	Roda	<b>IR18091</b>	BAH-5001 A	DUPLO	3350.18	91...00   1.0   03 Furos
	Eixo Traseiro	Roda	<b>IR18055</b>	GB 40582	DUPLO	3350.19	02/99...07/04   1.0   03 Furos
	Eixo Traseiro	Roda	<b>IR12223</b>	FC 40570	DUPLO ROLETADO	3701.59, 3748.39	09/91...04/96   1.0   04 Furos - 02/99...07/04   1.0   04 Furos - 05/96...01/99   1.4   04 Furos - 02/99...   1.4   04 Furos
205	Eixo Dianteiro	Roda	<b>IR18055</b>	GB 40582	DUPLO	3326.31	...09/98   1.0   s/ ABS - ...09/98   1.4   s/ ABS
	Eixo Dianteiro	Roda	<b>IR18186</b>	BAH-0186 D	DUPLO C/ ABS	3350.16	02/83...07/87   1.4   c/ ABS - 02/83...05/10   1.6   c/ ABS
	Eixo Traseiro	Roda	<b>IR12223</b>	FC 40570	DUPLO ROLETADO	3701.59	02/83...09/98   1.0   s/ ABS - 02/83...09/98   1.4   s/ ABS



PEUGEOT

PEUGEOT

Veículo	Grupo	Posição	Cód. IRB	Similar	Tipo	Num. Montadora	Aplicação
206	Eixo Dianteiro	Roda	<b>IR18005</b>	GB 40547	DUPLO	3350.32	01...   1.0   s/ ABS - 05...05/10   1.4   s/ ABS - 03/07...05/10   1.6   s/ ABS
	Eixo Dianteiro	Roda	<b>IR18186</b>	BAH-0186 D	DUPLO C/ ABS	3350.16	01...   1.0   c/ ABS - 05...05/10   1.4   c/ ABS - 09/00...05/10   1.6   c/ ABS
	Eixo Dianteiro	Roda	<b>IR12223</b>	FC 40570	DUPLO ROLETADO	3701.59, 3748.39	01...   1.0   Freio a Tambor - 05...05/10   1.4 - 03/07...05/10   1.6
	Eixo Traseiro	Roda	<b>IR18792</b>	VKBA 3659	CUBO C/ ABS	3748.79	06...   1.6   SW Escapade   Disco Freio   c/ ABS magnético   4 Furos
	Eixo Traseiro	Roda	<b>IR18970</b>	-	CUBO C/ ABS	3748.41	1.6 16V   Cabriolet   SW   Disco de Freio   c/ ABS   Furo 25mm   4 Furos
	Eixo Traseiro	Roda	<b>IR18973</b>	-	CUBO S/ ABS	3748.41A	1.6   SW   Disco de Freio   s/ ABS   Furo 25mm   4 Furos
207	Eixo Dianteiro	Roda	<b>IR18072</b>	BAH-0072 ABX	DUPLO C/ ABS	3350.72, 3350.86	08...   1.4   Diâm. Ext. 72mm   c/ ABS - 08...   1.6 16V   Diâm. Ext. 72mm   c/ ABS
	Eixo Dianteiro	Roda	<b>IR18186</b>	BAH-0186 D	DUPLO C/ ABS	3350.69, 3350.84	08...   1.4   Diâm. Ext. 82mm   c/ ABS - 08...   1.6 16v   Diâm. Ext. 82mm   c/ ABS
208	Eixo Dianteiro	Roda	<b>IR18186</b>	BAH-0186 D	DUPLO C/ ABS	3350.69, 3350.84	13...   c/ ABS
305	Eixo Traseiro	Roda	<b>IR18064</b>	-	CUBO S/ ABS	3701.42	...   s/ ABS   Furo 32mm   4 Furos
306	Eixo Dianteiro	Roda	<b>IR18055</b>	GB 40582	DUPLO	3326.31	01/97...05/01   1.6   s/ ABS   Furo 35mm
	Eixo Dianteiro	Roda	<b>IR18186</b>	BAH-0186 D	DUPLO C/ ABS	3350.16	01/97...05/01   1.6   s/ ABS   Furo 42mm - 01/97...05/01   1.8   s/ ABS   Furo 42mm - 01/97...05/01   2.0   s/ ABS   Furo 42mm
	Eixo Dianteiro	Roda	<b>IR18005</b>	GB 40547	DUPLO	3350.32	06/94...05/01   1.6   s/ ABS   Furo 37mm
	Eixo Traseiro	Roda	<b>IR12223</b>	FC 40570	DUPLO ROLETADO	3701.59, 3748.39	06/94...09/98   1.6   Freio a Tambor - 09/98...05/01   1.6   Freio a Tambor - 06/94...09/98   1.8   Freio a Tambor - 09/98...05/01   1.8   Freio a Tambor - 06/94...09/98   2.0   Freio a Tambor - 06/94...09/98   2.0   Freio a Disco   c/ ABS - 06/94...09/98   2.0   Freio a Tambor - 09/98...05/01   2.0   Freio a Tambor
307	Eixo Dianteiro	Roda	<b>IR18086</b>	GB 40574	DUPLO	3307.56	02...11   1.6 16V - 03...11   2.0 16V   s/ ABS
	Eixo Dianteiro	Roda	<b>IR18033</b>	-	KIT	-	02...11   1.6 16V - 03...11   2.0 16V   s/ ABS
	Eixo Dianteiro	Roda	<b>IR18186</b>	BAH-0186 D	DUPLO C/ ABS	3350.69	02...11   1.6 16V - 03...11   2.0 16V   c/ ABS
	Eixo Traseiro	Roda	<b>IR18972</b>	VKBA 3585	CUBO C/ ABS	3748.74	08/00...09/06   1.6 16V   c/ ABS   HBU2   4 Furos - 08/00...09/06   2.0 16V   c/ ABS   HBU2   4 Furos
308	Eixo Dianteiro	Roda	<b>IR18186</b>	BAH-0186 D	DUPLO C/ ABS	3350.69	10...   1.6 16V - 10...   2.0 16V
405	Eixo Dianteiro	Roda	<b>IR18773</b>	VKBA 3454	CUBO C/ ABS	3350.32	...99   1.6   c/ ABS   29 estrias   4 Furos - ...99   1.8   c/ ABS   29 estrias   4 Furos - ...99   2.0   c/ ABS   29 estrias   4 Furos
	Eixo Dianteiro	Roda	<b>IR18186</b>	BAH-0186 D	DUPLO C/ ABS	3350.16	01/87...10/96   1.6 - 01/87...10/96   1.8 - 01/87...10/96   2.0
	Eixo Traseiro	Roda	<b>IR18064</b>	BAFB 444450 AAC	CUBO S/ ABS	3701.42	...99   1.6   4X2   s/ ABS   Furo 32mm   4 Furos - ...99   1.8   4X2   s/ ABS   4 Furos - ...99   2.0   4X2   s/ ABS   4 Furos
	Eixo Traseiro	Roda	<b>IR18979</b>	-	CUBO C/ ABS	3748.44	c/ ABS   Furo 32mm   4 Furos
406	Eixo Dianteiro	Roda	<b>IR18186</b>	BAH-0186 D	DUPLO C/ ABS	3350.16	97...03   2.0 16V - 97...03   3.0 V6 24V
	Eixo Traseiro	Roda	<b>IR18991</b>	VKBA 3477	CUBO S/ ABS	3748.28	97...03   2.0 16V   s/ ABS   4 Furos - 97...03   3.0 V6 24V   s/ ABS   4 Furos
	Eixo Traseiro	Roda	<b>IR18776</b>	VKBA 3562	CUBO C/ ABS	3748.40	97...03   2.0 16V   c/ ABS   48 estrias   4 Furos - 97...03   3.0 V6 24V   c/ ABS   48 estrias   4 Furos
	Eixo Traseiro	Roda	<b>IR18773</b>	VKBA 3454	CUBO C/ ABS	3748.41	97...03   2.0 16V   c/ ABS   29 estrias   4 Furos - 97...03   3.0 V6 24V   c/ ABS   29 estrias   4 Furos
	Eixo Traseiro	Roda	<b>IR18896</b>	-	CUBO C/ ABS	3748.68	98...05   2.0 16V   c/ ABS   4 Furos

PEUGEOT



Veículo	Grupo	Posição	Cód. IRB	Similar	Tipo	Num. Montadora	Aplicação
407	Eixo Dianteiro	Roda	IR18078	VKBA 3683	DUPLO C/ ABS	3350.82, 3350.85	05...   2.0 16V - 05...   3.0 V6 24V
	Eixo Dianteiro	Roda	IR18031	-	KIT	-	05...   2.0 16V - 05...   3.0 V6 24V
	Eixo Traseiro	Roda	IR18992	VKBA 3698	CUBO C/ ABS	3748.89	05...   2.0 16V   Coupe   5 Furos - 05...   3.0 V6 24V   Coupe   5 Furos
504	Eixo Dianteiro	Roda, ext.	IR12005	32005 X	CAPA   CONE	3748.09	...89   2.3 Diesel
508	Eixo Traseiro	Roda	IR18926	-	CUBO C/ ABS	3748.70	SW   c/ ABS   5 Furos
607	Eixo Dianteiro	Roda	IR18078	VKBA 3683	DUPLO C/ ABS	-	04...   3.0 V6 24V   Mod. II
	Eixo Dianteiro	Roda	IR18031	-	KIT	-	04...   3.0 V6 24V   Mod. II
	Eixo Traseiro	Roda	IR18872	VKBA 3693	CUBO C/ ABS	-	04...   3.0 V6 24V   Mod. II   5 Furos
	Eixo Traseiro	Roda	IR18926	-	CUBO C/ ABS	3748.70	11/10...   c/ ABS   5 Furos
806	Eixo Dianteiro	Roda	IR18089	BAH-0174	DUPLO C/ ABS	-	95/95   2.0 SV Turbo   c/ ABS - 95/95   2.0 ST Turbo   c/ ABS
3008	Eixo Dianteiro	Roda	IR18186	BAH-0186 D	DUPLO C/ ABS	3350.69	06/09...   1.6 16V Turbo
BOXER	Eixo Dianteiro	Roda	IR18011	BTH-1011 CC	DUPLO ROLETADO	-	99...09   2.8 D   2800 Kg - 09...   2.3 D   1800 Kg
	Eixo Dianteiro	Roda	IR18129	BTHB-329129 AAE	DUPLO ROLETADO	-	99...09   2.8 D   800/1000/1400 Kg - 09...   2.3 D   800/1000/1400 Kg
	Eixo Traseiro	Roda	IR18784	FC 40784	DUPLO ROLETADO	-	99...09   2.8 D - 09...   2.3 D
	Eixo Traseiro	Roda	IR18621	-	CUBO S/ ABS	3701.77	Aro 15   s/ ABS   Furo Rol. 42mm
	Eixo Traseiro	Roda	IR18623	-	CUBO S/ ABS	3701.78	Aro 16   s/ ABS   Furo Rol. 42mm
HOGGAR	Eixo Dianteiro	Roda	IR18186	BAH-0186 D	DUPLO C/ ABS	3350.16	10..   1.4 8V   c/ ABS - 10...   1.6 16V   c/ ABS
	Eixo Dianteiro	Roda	IR18005	GB 40547	DUPLO	3350.32	10...   1.4 8V   s/ ABS - 10...   1.6 16V   s/ ABS
PARTNER	Eixo Dianteiro	Roda	IR18186	BAH-0186 D	DUPLO C/ ABS	3350.16	04/96...05/10   1.6 - 04/96...05/10   1.8
	Eixo Traseiro	Roda	IR18776	VKBA 3595	CUBO C/ ABS	3748.40	04/96...10/04   1.6 16V   c/ ABS   48 estrias   4 Furos
	Eixo Traseiro	Roda	IR18778	BAF-0117 A	CUBO C/ ABS	3748.88	11/04...05/10   1.6 16V   c/ ABS   4 Furos
	Eixo Traseiro	Roda	IR18991	VKBA 3477	CUBO S/ ABS	3748.28	04/96...01/99   1.8   s/ ABS   4 Furos
	Eixo Traseiro	Roda	IR18978	-	CUBO S/ ABS	3748.43	s/ ABS   Furo 32mm   4 Furos
	Eixo Traseiro	Roda	IR18979	-	CUBO C/ ABS	3748.44	c/ ABS   Furo 32mm   4 Furos
RCZ	Eixo Dianteiro	Roda	IR18078	VKBA 3683	DUPLO C/ ABS	3350.82	11...   1.6 16V
	Eixo Dianteiro	Roda	IR18031	-	KIT	-	11...   1.6 16V
	Eixo Traseiro	Roda	IR18992	VKBA 3698	CUBO C/ ABS	3348.89	11...   1.6 16V   5 Furos

PONTIAC



Veículo	Grupo	Posição	Cód. IRB	Similar	Tipo	Num. Montadora	Aplicação
VIBE	Eixo Dianteiro	Roda	IR18442	40BND12	DUPLO	-	03...07   c/ e s/ ABS





PORSCHE

Veículo	Grupo	Posição	Cód. IRB	Similar	Tipo	Num. Montadora	Aplicação
CARRERA	Eixo Diant. / Eixo Tras.	Roda	IR18082	-	DUPLO ROLETADO C/ ABS	-	04...06   1.6 16V   c/ ABS
CAYENNE	Eixo Diant. / Eixo Tras.	Roda	IR18082	-	DUPLO ROLETADO C/ ABS	-	02...11   3.0 S - 02...11   3.2 V6 24V - 02...11   3.2 V6 24V - 02...11   3.8 S - 02...11   4.5 V8 32V - 02...11   4.8 V8 32V - Todos c/ ABS



RAM

Veículo	Grupo	Posição	Cód. IRB	Similar	Tipo	Num. Montadora	Aplicação
2500	Eixo Dianteiro	Roda	IR17787	-	CUBO C/ ABS	05179955 AA	06/08   4X4   c/ ABS   33 estrias   8 Furos



RENAULT

Veículo	Grupo	Posição	Cód. IRB	Similar	Tipo	Num. Montadora	Aplicação
CLIO	Eixo Dianteiro	Roda	IR18042	GB 12438	DUPLO	77 01 205 778	96...   1.0 8/16V
	Eixo Dianteiro	Roda	IR18066	BAH-0094	DUPLO	77 01 205 779	96...   1.6 8/16V
	Eixo Traseiro	Roda	IR12223	FC 40570	DUPLO ROLETADO	77 01 205 812	96...   1.0 8/16V   s/ e c/ ABS - 96...   1.6 8/16V   c/ e s/ ABS
DUSTER	Eixo Dianteiro	Roda	IR18628	XGB 41793	DUPLO C/ ABS	402107049R	10...   4X4   c/ ABS
	Eixo Traseiro	Roda	IR12223	FC 40570	DUPLO ROLETADO	-	10...   4X4   c/ e s/ ABS
EXPRESS	Eixo Dianteiro	Roda	IR18066	BAH-0094	DUPLO	-	98...
	Eixo Traseiro	Roda	IR18555	FC 12271.S03	DUPLO ROLETADO	-	98...
	Eixo Traseiro	Roda	IR18943	-	CUBO S/ ABS	77 01 204 667	98...   s/ ABS   Furo 25mm   4 Furos
FLUENCE	Eixo Dianteiro	Roda	IR18628	XGB 41793	DUPLO C/ ABS	402107049R	11...   1.6 16V   c/ ABS - 11...   2.0 16V   c/ ABS
	Eixo Traseiro	Roda	IR12223	FC 40570	DUPLO ROLETADO	-	11...   1.6 16V   c/ ABS - 11...   2.0 16V   c/ ABS
KANGOO	Eixo Dianteiro	Roda	IR18066	BAH-0094	DUPLO	77 01 205 779	99...12   1.0 8/16V - 99...12   1.6 8/16V
	Eixo Traseiro	Roda	IR18555	FC 12271.S03	DUPLO ROLETADO	77 01 205 596	99...02/07   1.6 8/16V   s/ ABS   Freio a Tambor
	Eixo Traseiro	Roda	IR18943	-	CUBO S/ ABS	77 01 204 667	96...   s/ ABS   Furo 25mm   4 Furos
LAGUNA	Eixo Dianteiro	Roda	IR18066	BAH-0094	DUPLO	77 01 205 779	95...01   2.0 8/16V   Geração Modelo I   s/ ABS   s/ suspensão reforçada   s/ AC
	Eixo Dianteiro	Roda	IR18638	FC 40250	DUPLO	77 01 205 780	97...01   2.0 8/16V - 97...01   3.0 V6 24V
	Eixo Traseiro	Roda	IR18555	FC 12271.S03	DUPLO ROLETADO	77 01 205 596	93...01   2.0 8/16V   Freio a Tambor
	Eixo Traseiro	Roda	IR18849	-	CUBO C/ ABS	-	c/ ABS   Coroa dentada   Furo 25mm   5 Furos
	Eixo Traseiro	Roda	IR18878	-	CUBO C/ ABS	77 01 205 471	97...   2.0 16V - 3.0 V6 12V   Furo 25mm   c/ ABS magnético   5 Furos
LAGUNA NEVADA	Eixo Dianteiro	Roda	IR18066	BAH-0094	DUPLO	77 01 205 779	...98   s/ ABS
	Eixo Dianteiro	Roda	IR18638	FC 40250	DUPLO	77 01 205 780	...98   c/ ABS

Veículo	Grupo	Posição	Cód. IRB	Similar	Tipo	Num. Montadora	Aplicação
LOGAN	Eixo Dianteiro	Roda	<b>IR18066</b>	BAH-0094	DUPLO	77 01 205 779	07...   1.0 16V - 07...   1.6 8/16V
	Eixo Dianteiro	Roda	<b>IR18058</b>	BAH-0055 AAX	DUPLO C/ ABS	77 01 207 677	07...   1.0 16V - 07...   1.6 8/16V - 14...   1.0 16V   c/ ABS - 14...   1.6 8V   c/ABS
	Eixo Traseiro	Roda	<b>IR12223</b>	FC 40570	DUPLO ROLETADO	77 01 205 812	07...   1.0 16V - 07...   1.6 8/16V
	Eixo Traseiro	Roda	<b>IR18555</b>	FC 12271.S03	DUPLO ROLETADO	77 01 210 004	14...   1.0 16V - 14...   1.6 8V
MASTER	Eixo Dianteiro	Roda	<b>IR18129</b>	FC 40918	DUPLO ROLETADO	77 01 206 740	03...   2.5 - 03...   2.8
	Eixo Dianteiro	Roda	<b>IR18128</b>	-	DUPLO C/ ABS	-	13...   c/ ABS   Nova Master
	Eixo Traseiro	Roda	<b>IR18580</b>	FC 40096	DUPLO ROLETADO	77 01 206 742	03...   2.5 - 03...   2.8
	Eixo Traseiro	Roda	<b>IR18581</b>	-	DUPLO ROLETADO	-	13...   Nova Master
MEGANÉ	Eixo Dianteiro	Roda	<b>IR18066</b>	BAH-0094	DUPLO	77 01 207 677	97...04   2.0 16V - 97...08   1.6 16V   s/ ABS - 02...10   1.6 16V - 02...10   2.0 16V   c/ Mot. F4R770, 771
	Eixo Dianteiro	Roda	<b>IR18638</b>	FC 40250	DUPLO ROLETADO	77 01 205 780	97...98   2.0 16V
	Eixo Traseiro	Roda	<b>IR18394</b>	DAC 2555	DUPLO ROLETADO	77 01 208 058	02...10   1.6 16V - 02...10   2.0 16V   c/ Mot. F4R770, 771
	Eixo Traseiro	Roda	<b>IR12223</b>	FC 40570	DUPLO ROLETADO	77 01 463 523	99...04   1.6 16V   Freio a Disco - 99...04   2.0 16V
R19	Eixo Dianteiro	Roda	<b>IR18066</b>	BAH-0094	DUPLO	77 01 207 677	...95   1.6 8/16V - ...95   1.8 8/16V
	Eixo Traseiro	Roda	<b>IR12223</b>	FC 40570	DUPLO ROLETADO	77 01 205 812	...98   1.6 8/16V   s/ ABS   Freio a Tambor - ...98   1.6 8/16V   c/ ABS   Freio a Tambor - ...98   1.8 8/16V   s/ ABS   Freio a Tambor - ...98   1.8 8/16V   c/ ABS   Freio a Disco
R21	Eixo Traseiro	Roda	<b>IR18943</b>	-	CUBO S/ ABS	77 01 204 667	...   s/ ABS   Furo 25mm   4 Furos
SANDERO	Eixo Dianteiro	Roda	<b>IR18066</b>	BAH-0094	DUPLO	77 01 205 779	07...   1.0 16V - 07...   1.6 8/16V
	Eixo Dianteiro	Roda	<b>IR18058</b>	BAH-0055 AAX	DUPLO C/ ABS	-	07...   1.0 16V - 07...   1.6 8/16V
	Eixo Dianteiro	Roda	<b>IR18158</b>	-	DUPLO C/ ABS	-	14...   1.0 16V   c/ ABS - 14...   1.6 8V   c/ ABS   Inclusive Stepway
	Eixo Traseiro	Roda	<b>IR12223</b>	FC 40570	DUPLO ROLETADO	77 01 205 812	07...   1.0 16V - 07...   1.6 8/16V   Inclusive Stepway
	Eixo Traseiro	Roda	<b>IR18455</b>	-	DUPLO ROLETADO	-	14...   1.0 16V - 14...   1.6 8V
SCÉNIC	Eixo Dianteiro	Roda	<b>IR18066</b>	BAH-0094	DUPLO	77 01 205 779	98...10   1.6 16V   Mot. K4M - 98...10   2.0 8/16V   Mot. F3R, F4R
	Eixo Traseiro	Roda	<b>IR18225</b>	FC 40725	DUPLO ROLETADO	-	Todos c/ Disco de Freio
	Eixo Traseiro	Roda	<b>IR18943</b>	-	CUBO S/ ABS	77 04 002 263	98...10   1.6 16V   s/ ABS   Freio a Tambor   Mot. K4M   4 Furos - 98...10   2.0 8V   s/ ABS   Mot. F3R   4 Furos
	Eixo Traseiro	Roda	<b>IR18944</b>	-	CUBO C/ ABS	77 01 205 170	98...10   1.6 16V   c/ ABS   Freio a Tambor   Mot. K4M   4 Furos - 98...10   2.0 8V   c/ ABS   Mot. F3R   4 Furos
SYMBOL	Eixo Dianteiro	Roda	<b>IR18066</b>	BAH-0094	DUPLO	77 01 205 779	09...   1.6 16V
	Eixo Dianteiro	Roda	<b>IR18058</b>	BAH-0055 AAX	DUPLO C/ ABS	-	09...   1.6 16V   c/ ABS
	Eixo Traseiro	Roda	<b>IR12223</b>	FC 40570	DUPLO ROLETADO	77 01 205 812	09...   1.6 16V
TRAFIC	Eixo Dianteiro	Roda	<b>IR18101</b>	GB 40549	DUPLO	77 03 090 199	97...99   2.2 - 00...02   2.0
	Eixo Traseiro	Roda, ext.	<b>IR12205</b>	30205 A	CAPA   CONE	77 03 090 268	97...99   2.2 - 00...02   2.1
	Eixo Traseiro	Roda, int.	<b>IR12007</b>	32007 X	CAPA   CONE	77 03 090 341	97...99   2.2 - 00...02   2.2
TWINGO	Eixo Dianteiro	Roda	<b>IR18042</b>	GB 12438	DUPLO	77 01 205 778	93...99   1.2 - 98...02   1.0
	Eixo Traseiro	Roda	<b>IR12223</b>	FC 40570	DUPLO ROLETADO	77 01 205 812	93...99   1.2 - 98...02   1.0



SEAT

SEAT

Veículo	Grupo	Posição	Cód. IRB	Similar	Tipo	Num. Montadora	Aplicação
CORDOBA	Eixo Dianteiro	Roda	IR18095	BAHB 311443 B	DUPLO	357 498 625	93...01   1.6 8V - 93...01   1.8 8V
	Eixo Traseiro	Roda	IR18854	-	CUBO C/ ABS	6Q0 407 621 AD	Todos   c/ ABS   36 estrias   5 Furos
	Eixo Traseiro	Roda, ext.	IR12031	11749/710	CAPA   CONE	311 405 645 1	96...09/99   1.6 8V - 96...09/99   1.8 8V
	Eixo Traseiro	Roda, int.	IR12042	45449/410	CAPA   CONE	311 405 625 1F	96...09/99   1.6 8V - 96...09/99   1.8 8V
	Eixo Traseiro	Roda	IRB100	-	KIT	191 598 625	96...09/99   1.6 8V - 96...09/99   1.8 8V
	Eixo Traseiro	Roda	IR18974	-	CUBO C/ ABS	6Q0 598 611	c/ ABS   Furo 28mm   5 Furos
	Eixo Traseiro	Roda	IR18857	-	CUBO C/ E S/ ABS	-	00...02   c/ e s/ ABS   4 Furos
IBIZA	Eixo Dianteiro	Roda	IR18095	311443	DUPLO	357 498 625	93...01   1.6 8V - 93...01   1.8 8V
	Eixo Traseiro	Roda	IR18854	-	CUBO C/ ABS	6Q0 407 621 AD	Todos   c/ ABS   36 estrias   5 Furos
	Eixo Traseiro	Roda, ext.	IR12031	11749/710	CAPA   CONE	311 405 645 1	96...09/99   1.6 8V - 96...09/99   1.8 8V
	Eixo Traseiro	Roda, int.	IR12042	45449/410	CAPA   CONE	311 405 625 1F	96...09/99   1.6 8V - 96...09/99   1.8 8V
	Eixo Traseiro	Roda	IRB100	-	KIT	191 598 625	96...09/99   1.6 8V - 96...09/99   1.8 8V
	Eixo Traseiro	Roda	IR18974	-	CUBO C/ ABS	6Q0 598 611	c/ ABS   Furo 28mm   5 Furos
	Eixo Traseiro	Roda	IR18857	-	CUBO C/ E S/ ABS	-	99...   4 Furos
INCA	Eixo Dianteiro	Roda	IR18095	311443	DUPLO	357 498 625	98...
	Eixo Traseiro	Roda, ext.	IR12031	11749/710	CAPA   CONE	311 405 645 1	98...
	Eixo Traseiro	Roda, int.	IR12042	45449/410	CAPA   CONE	311 405 625 1F	98...
	Eixo Traseiro	Roda	IRB100	-	KIT	191 598 625	98...
	Eixo Traseiro	Roda	IR18858	-	CUBO C/ ABS	6K9 501 477	Todos c/ ABS   Furo 30mm   4 Furos

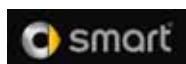

SMART

Veículo	Grupo	Posição	Cód. IRB	Similar	Tipo	Num. Montadora	Aplicação
FORTWO	Eixo Traseiro	Roda	IR18532	VKBA 6625	CUBO S/ ABS	-	03/00...01/04   1.0 12V   Cabrio   3 Furos
	Eixo Traseiro	Roda	IR18533	VKBA 6627	CUBO S/ ABS	-	01/07...04/10   1.0 12V   3 Furos



SUBARU

Veículo	Grupo	Posição	Cód. IRB	Similar	Tipo	Num. Montadora	Aplicação
FORESTER	Eixo Dianteiro	Roda	IR14272	DAC 4272	DUPLO	-	08/97...11/07   2.0 16V   4X4 - 98...08   2.0 16V - 98...08   2.5 16V
	Eixo Traseiro	Roda	IR18583	3873W8CS81	DUPLO	-	08/97...11/07   2.0 16V   4X4
IMPENZA	Eixo Dianteiro	Roda	IR14272	DAC 4272	DUPLO	-	93...00   1.6 - 93...00   1.8 - 94...07   2.0 - 05...07   2.5 - 00...07   2.5
	Eixo Traseiro	Roda	IR18583	3873W8CS81	DUPLO	-	93...00   1.6   4X4 - 93...00   1.8   4X4 - 94...05   2.0   4X4 - 00...07   2.5 16V
LEGACY	Eixo Dianteiro	Roda	IR14272	DAC 4272	DUPLO	-	01/90...06/03   1.8 16V - 01/90...06/03   2.0 16V - 01/90...06/03   2.2 16V - 01/90...06/03   2.5 16V - 94...04   1.8 16V - 94...04   2.0 16V - 94...04   2.2 16V - 94...04   2.5 16V
	Eixo Traseiro	Roda	IR18583	3873W8CS81	DUPLO	-	01/90...06/03   1.8 16V - 01/90...06/03   2.0 16V - 01/90...06/03   2.2 16V - 01/90...06/03   2.5 16V
OUTBACK	Eixo Dianteiro	Roda	IR14272	DAC 4272	DUPLO	-	01/96...06/03   2.5 16V
	Eixo Traseiro	Roda	IR18583	3873W8CS81	DUPLO	-	97...   2.5 16V

SUZUKI



Veículo	Grupo	Posição	Cód. IRB	Similar	Tipo	Num. Montadora	Aplicação
EQUATOR	Eixo Dianteiro	Roda	<b>IR18771</b>	BR 930659	CUBO C/ ABS	-	09...12   4X2   c/ABS   6 Furos
	Eixo Dianteiro	Roda	<b>IR18794</b>	BR 930638	CUBO C/ ABS	-	09...12   4X4   c/ ABS   6 Furos
GRAND VITARA	Eixo Dianteiro	Roda	<b>IR18168</b>	VKBA 3922	DUPLO	-	03/98...00   1.6 16V - 03/98...00   2.0 16V - 03/98...04/09   2.5 24V
	Eixo Dianteiro	Roda	<b>IR18937</b>	VKBA 6873	CUBO C/ ABS	30025890	01/01...04/09   1.6   c/ ABS   Furo rol. 41mm   53 estrias   5 Furos - 01...04/09   2.0   c/ ABS   Furo rol. 41mm   53 estrias   5 Furos
	Eixo Traseiro	Roda	<b>IR12392</b>	VKBA 3924	ESFERAS	-	03/98...04/09   1.6 16V   c/ ABS - 03/98...04/09   2.0 16V   c/ ABS - 03/98...04/09   2.5 24V   c/ ABS
JIMNY	Eixo Dianteiro	Roda	<b>IR18168</b>	VKBA 3922	DUPLO	-	98...   1.3 16V
	Eixo Traseiro	Roda	<b>IR12392</b>	VKBA 3970	ESFERAS	-	98...   1.3 16V   c/ ABS
SIDEKICK	Eixo Dianteiro	Roda	<b>IR18168</b>	DAC 4168	DUPLO	-	93
SWIFT	Eixo Dianteiro	Roda	<b>IR13668</b>	BAH-0087	DUPLO	-	93/94   GL
SX 4	Eixo Dianteiro	Roda	<b>IR18051</b>	VKBA 6578	DUPLO C/ ABS	-	08...12   2.0 16V   4X4   c/ ABS
VITARA	Eixo Dianteiro	Roda	<b>IR18168</b>	DAC 4168	DUPLO	-	07/88...04/96   1.6 8/16V - 12/94...03/98   2.0 - 99...00   1.6 - 99...00   2.0
	Eixo Dianteiro	Roda	<b>IR18937</b>	VKBA 6873	CUBO C/ ABS	30025890	01...05   c/ABS   Furo rol. 41mm   53 estrias   5 furos

TOYOTA



Veículo	Grupo	Posição	Cód. IRB	Similar	Tipo	Num. Montadora	Aplicação
BANDEIRANTE	Eixo Dianteiro	Roda, ext.	<b>IR12788</b>	2788/20	CAPA   CONE	9002368002	67...83   3.0 - 67...83   4.0
	Eixo Dianteiro	Roda, int.	<b>IR12882</b>	26882/20	CAPA   CONE	9002368005	67...83   3.0 - 67...83   4.0
	Eixo Dianteiro	Roda, ext.	<b>IR12948</b>	104948/910	CAPA   CONE	9002368014	83...01   3.7 - 83...01   4.0
	Eixo Dianteiro	Roda, int.	<b>IR12949</b>	102949/910	CAPA   CONE	9002368011	83...01   3.7 - 83...01   4.0
	Eixo Dianteiro	Manga de Eixo	<b>IR13303</b>	30303-D	CAPA   CONE	9002366001	Todos
	Eixo Traseiro	Roda	<b>IR18552</b>	F-44552	ROL. CILÍNDRICO	9002365002	67...83   3.0 - 67...83   4.0
	Eixo Traseiro	Roda, ext.	<b>IR12949</b>	102949/910	CAPA   CONE	9002368011	83...01   3.7 - 83...01   4.0
	Eixo Traseiro	Roda, int.	<b>IR12949</b>	104948/910	CAPA   CONE	9002368014	83...01   3.7 - 83...01   4.0
CAMRY	Eixo Dianteiro	Roda	<b>IR14382</b>	DAC 4382	DUPLO	-	92...99   2.2 16V - 93...03   3.0 V6 24V - 00...03   3.0 V6 24V
	Eixo Dianteiro	Roda	<b>IR18584</b>	-	DUPLO ROLETADO C/ ABS	9036945003	07/03...   08/11...
	Eixo Traseiro	Roda	<b>IR18584</b>	-	DUPLO ROLETADO C/ ABS	-	04...   3.0 V6 24V - 04...   3.5 V6 24V
CELICA	Eixo Dianteiro	Roda	<b>IR13874</b>	DAC 3874	DUPLO	-	91...92
COROLLA	Eixo Dianteiro	Roda	<b>IR13729</b>	805698	DUPLO	-	93...02   1.6 16V   c/ e s/ ABS - 93...02   1.8 16V   c/ e s/ ABS
	Eixo Dianteiro	Roda	<b>IR18442</b>	BAH-0188	DUPLO	40BWD12CA8	02...13   1.6 16V   c/ e s/ ABS - 02...08   1.8 16V   c/ e s/ ABS
	Eixo Dianteiro	Roda	<b>IR18445</b>	-	DUPLO	-	03/14...   c/ e s/ ABS   Novo Corolla
	Eixo Traseiro	Roda	<b>IR18866</b>	-	CUBO S/ ABS	4241002180	09...   XLI/XEI   s/ ABS   5 Furos



TOYOTA

TOYOTA

Veículo	Grupo	Posição	Cód. IRB	Similar	Tipo	Num. Montadora	Aplicação
COROLLA	Eixo Traseiro	Roda	IR18867	BR 930713	CUBO C/ ABS	4350202100	09...   XLI/XEI   c/ ABS   5 Furos
	Eixo Traseiro	Roda	IR18965	-	CUBO S/ ABS	42410-12090	97...02   s/ ABS   Tambor de Freio   4 Furos
	Eixo Traseiro	Roda	IR18967	VKBA 7430 A	CUBO S/ ABS	42410-02101	02...08   1.6 16V   s/ ABS   4 Furos - 02...08   1.8 16V   s/ ABS   4 Furos
	Eixo Traseiro	Roda	IR18966	VKBA 3975 A	CUBO C/ ABS	42450-02101	02...08   1.6 16V   c/ ABS   4 Furos - 02...08   1.8 16V   c/ ABS   4 Furos
	Eixo Traseiro	Roda	IR18177	VKBA 3731	MANCAL C/ROL.	-	93...02   1.6 16V   s/ ABS   4 Furos
CORONA	Eixo Dianteiro	Roda	IR13729	805698	DUPL0	-	...99
	Eixo Dianteiro	Roda	IR18442	BAH-0188	DUPL0	-	99...
ETIOS	Eixo Dianteiro	Roda	IR18751E	-	CUBO C/ABS	435500D030	12...   1.3 16V - 12... 1.3 X 16V - 1.3 XS 16V - 12...   Platinum 16V - 12...   1.5 X 16V - 12...   1.5 XLS 16V - 12...   1.5 XS 16V - Lado Esquerdo
	Eixo Dianteiro	Roda	IR18752D	-	CUBO C/ABS	435600D030	12...   1.3 16V - 12... 1.3 X 16V - 1.3 XS 16V - 12...   Platinum 16V - 12...   1.5 X 16V - 12...   1.5 XLS 16V - 12...   1.5 XS 16V - Lado Direito
	Eixo Traseiro	Roda	IR18741	-	CUBO S/ ABS	424500D100	12...   1.3 16V - 12... 1.3 X 16V - 1.3 XS 16V - 12...   Platinum 16V - 12...   1.5 X 16V - 12...   1.5 XLS 16V - 12...   1.5 XS 16V
HILUX	Eixo Dianteiro	Roda, ext.	IR12649	12649/610	CAPA   CONE	-	02/03   4X2
	Eixo Dianteiro	Roda, int.	IR12548	48548/510	CAPA   CONE	-	02/03   4X2
	Eixo Dianteiro	Roda, ext.	IR12949	102949/910	CAPA   CONE	-	...95   2.8 Diesel   4X4   Freio a Disco - ...   3.0 Diesel   4X4   Freio a Disco   ...95   SW4
	Eixo Dianteiro	Roda, int.	IR12948	104948/910	CAPA   CONE	-	...95   2.8 Diesel   4X4   Freio a Disco - ...   3.0 Diesel   4X4   Freio a Disco   ...95   SW4
	Eixo Dianteiro	Roda	IR18985	-	MANCAL C/ROL.	90369T0003	05...   c/ ABS   4X4   Mancal com Rolamento   4 Furos   Inclusive SW4
	Eixo Traseiro	Roda	IR18028	6308 TPT4C5	ESFERAS	-	...09   2.8 Diesel   4X4   Freio a Disco - ...09   3.0 Diesel   4X4   Freio a Disco   Inclusive SW4
	Eixo Traseiro	Roda	IR18242	-	DUPL0 ROLETADO	90366T0044	09...   Pitbull
LANDCRUISER	Eixo Dianteiro	Roda, ext.	IR12949	102949/910	CAPA   CONE	-	94
	Eixo Dianteiro	Roda, int.	IR12948	104948/910	CAPA   CONE	-	94
	Eixo Traseiro	Roda, ext.	IR12949	102949/910	CAPA   CONE	-	94
	Eixo Traseiro	Roda, int.	IR12948	104948/910	CAPA   CONE	-	94
LEXUS	Eixo Dianteiro	Roda	IR14382	DAC 4382	DUPL0	-	ES300
MR 2	Eixo Traseiro	Roda	IR14382	DAC 4382	DUPL0	-	91...94   2.0 Turbo
PASEO	Eixo Dianteiro	Roda	IR13871	DAC3871	CAPA   CONE	-	93...
	Eixo Traseiro	Roda, ext.	IR12031	11749/710	CAPA   CONE	-	93...
RAV 4	Eixo Dianteiro	Roda	IR13874	DAC 3874	DUPL0	-	94...00   2.0 16V   c/ e s/ ABS
	Eixo Dianteiro	Roda	IR14382	DAC 4382	DUPL0	-	01...05   2.0 16V
	Eixo Dianteiro	Roda	IR18746	-	CUBO C/ ABS	4355042010	06...09   2.0 16V   Auto 4 marchas   5 Furos - 11/05...12/12   2.0   4X2   Auto 4 marchas   5 Furos
	Eixo Traseiro	Roda	IR18755	-	CUBO C/ ABS	-	11/05...12/12   2.0   4X2   c/ ABS   5 Furos
	Eixo Traseiro	Roda	IR14382	DAC 4382	DUPL0	-	01...05   2.0 16V



TROLLER

Veículo	Grupo	Posição	Cód. IRB	Similar	Tipo	Num. Montadora	Aplicação
T4	Eixo Dianteiro	Roda, ext.	IR12948	104948/10	CAPA   CONE	-	99...01   2.0 - 01...08   2.8 - 05...11   3.0
	Eixo Dianteiro	Roda, int.	IR12949	102949/10	CAPA   CONE	-	99...01   2.0 - 01...08   2.8 - 05...11   3.0
	Eixo Traseiro	Roda, ext.	IR12948	104948/10	CAPA   CONE	-	99...01   2.0 - 01...08   2.8 - 05...11   3.0
	Eixo Traseiro	Roda, int.	IR12949	102949/10	CAPA   CONE	-	99...01   2.0 - 01...08   2.8 - 05...11   3.0



Veículo	Grupo	Posição	Cód. IRB	Similar	Tipo	Num. Montadora	Aplicação
AMAROK	Eixo Dianteiro	Roda	IR18627	-	DUPLO ROLETADO C/ ABS	-	11...   C/ ABS
APOLLO	Eixo Dianteiro	Roda. Ext. e int.	IR12043	JL68145/111Z	CAPA   CONE	81AB 1215 AB	90...92   1.8 8V
	Eixo Dianteiro	Roda	IRB020	-	KIT	81AB 1215 AB	90...92   1.8 8V
	Eixo Traseiro	Roda, ext.	IR12031	11749/710	CAPA   CONE	311 405 645 1	90...92   1.8 8V
	Eixo Traseiro	Roda, int.	IR12042	45449/410	CAPA   CONE	311 405 625 1F	90...92   1.8 8V
	Eixo Traseiro	Roda	IRB300	-	KIT	5007028	90...92   1.8 8V
BORA	Eixo Dianteiro	Roda	IR10212	801136	CAPA   CONE	-	00...11   2.0 8V
	Eixo Traseiro	Roda	IR18683	BAF-4104 BBX	CUBO C/ ABS	1J0 501 477 A	00...11   2.0 8V   c/ ABS   Furo 30mm   5 Furos
BRASÍLIA	Eixo Dianteiro	Roda, ext.	IR12304	30304	CAPA   CONE	111 405 647	...74   1.600 8V - 5 Furos
	Eixo Dianteiro	Roda, int.	IR12305	30305	CAPA   CONE	111407 627	...74   1.600 8V - 5 Furos
	Eixo Dianteiro	Roda	IRB022	-	KIT	-	...74   1.600 8V - 5 Furos
	Eixo Dianteiro	Roda, ext.	IR12031	11749/10	CAPA   CONE	311 405 645 1	74...   1.600 8V - 4 Furos
	Eixo Dianteiro	Roda, int.	IR12042	45449/410	CAPA   CONE	311 405 625 1F	74...   1.600 8V - 4 Furos
	Eixo Dianteiro	Roda	IRB034	-	KIT	-	74...   1.600 8V - 4 Furos
	Eixo Traseiro	Roda	IR12306	6306	ESFERAS	311 501 283	...   1.600 8V
	Eixo Traseiro	Roda	IRB500	-	KIT	-	...   1.600 8V
CARAVELLE	Eixo Dianteiro	Roda	IR18634	564725	DUPLO	-	97...
	Eixo Traseiro	Roda	IR18634	564725	DUPLO	-	97...
CROSSFOX	Eixo Dianteiro	Roda	IR18036	BAH-0036	DUPLO	3X0 407 625	05...   1.6 8V
	Eixo Traseiro	Roda	IR18854	-	CUBO C/ ABS	-	04...   c/ ABS   Furo 36mm   5 Furos
	Eixo Traseiro	Roda	IR18974	-	CUBO C/ ABS	6Q0 598 611	05...   1.6 8V   c/ ABS   Furo 28mm   5 Furos
	Eixo Traseiro	Roda	IR18975	VKBA 4751 A	CUBO S/ ABS	6Q0 598 611 A	05...   1.6 8V   s/ ABS   Furo 28mm   5 Furos
EOS	Eixo Dianteiro	Roda	IR18783	BAR-0088 AD	CUBO C/ ABS	1T0 498 621	08...   2.0 Fsi   5 Furos
	Eixo Traseiro	Roda	IR18782	BR 930622	CUBO C/ ABS	1T0 598 611 B	08...   2.0 Fsi   5 Furos
EUROVAN	Eixo Dianteiro	Roda	IR18634	564725	DUPLO	-	98
	Eixo Traseiro	Roda	IR18634	564725	DUPLO	-	98
FOX	Eixo Dianteiro	Roda	IR18036	BAH-0036	DUPLO	3X0 407 625	03...07/07   1.0 8V   s/ ABS - 03...   1.6 8V
	Eixo Traseiro	Roda	IR18854	-	CUBO C/ ABS	6RD 407 621 E	03...   1.0   36 estrias   5 Furos - 03...   1.6   c/ ABS   36 estrias   5 Furos
	Eixo Traseiro	Roda, ext.	IR12031	11749/710	CAPA   CONE	311 405 645 1	08/07...10/10   1.0 8V - 08/07...10/10   1.6 8V
	Eixo Traseiro	Roda, int.	IR12042	45449/410	CAPA   CONE	311 405 625 1F	08/07...10/10   1.0 8V - 08/07...10/10   1.6 8V
	Eixo Traseiro	Roda	IRB100	-	KIT	191 598 625	08/07...10/10   1.0 8V - 08/07...10/10   1.6 8V
	Eixo Traseiro	Roda	IR18036	BAH-0036	DUPLO	3X0 407 625	03...07/07   1.6 8V   s/ ABS - 11/10...   1.0 8V   s/ ABS - 11/10...   1.6 8V   s/ ABS
	Eixo Traseiro	Roda	IR18974	-	CUBO C/ ABS	6Q0 598 611	03...07/07   1.0 8V   c/ ABS   Furo 28mm   5 Furos - 03...07/07   1.6 8V   c/ ABS   Furo 28mm   5 Furos - 11/10...   1.0 8V   c/ ABS   Furo 28mm   5 Furos - 11/10...   1.6 8V   c/ ABS   Furo 28mm   5 Furos
	Eixo Traseiro	Roda	IR18975	VKBA 4751 A	CUBO S/ ABS	6Q0 598 611 A	03...07/07   1.0 8V   s/ ABS   Furo 28mm   5 Furos - 03...07/07   1.6 8V   s/ ABS   Furo 28mm   5 Furos - 11/10...   1.0 8V   s/ ABS   Furo 28mm   5 Furos - 11/10...   1.6 8V   s/ ABS   Furo 28mm   5 Furos



VOLKSWAGEN

Veículo	Grupo	Posição	Cód. IRB	Similar	Tipo	Num. Montadora	Aplicação
FUSCA	Eixo Dianteiro	Roda, ext.	<b>IR12304</b>	30304	CAPA   CONE	111 405 647	...74   1.300 - ...74   1.500 - ...74   1.600 - 05 Furos
	Eixo Dianteiro	Roda, int.	<b>IR12305</b>	30305	CAPA   CONE	111 407 627	...74   1.300 - ...74   1.500 - ...74   1.600 - 05 Furos
	Eixo Dianteiro	Roda	<b>IRB022</b>	-	KIT	-	...74   1.300 - ...74   1.500 - ...74   1.600 - 05 Furos
	Eixo Dianteiro	Roda, ext.	<b>IR12031</b>	11749/10	CAPA   CONE	311 405 645 1	74...   1.300 - 74...   1.500 - 74...   1.600 - 04 Furos
	Eixo Dianteiro	Roda, int.	<b>IR12042</b>	45449/410	CAPA   CONE	311 405 625 1F	74...   1.300 - 74...   1.500 - 74...   1.600 - 04 Furos
	Eixo Dianteiro	Roda	<b>IRB034</b>	-	KIT	-	74...   1.300 - 74...   1.500 - 74...   1.600 - 04 Furos
	Eixo Traseiro	Roda	<b>IR12306</b>	6306	ESFERAS	311 501 283	67...   1.300 - 67...   1.500 - 74...   1.600
	Eixo Traseiro	Roda	<b>IRB500</b>	-	KIT	-	67...   1.300 - 67...   1.500 - 74...   1.600
GOL	Eixo Dianteiro	Roda	<b>IR18052</b>	BAHB 311315 AD B	DUPLO	811 407 625 F	91...03/94   1.0 8V - 80...82   1.3 8V - 80...03/94   1.6 8V Refrig. A ar/água - 84...03/94   1.8 8V - 88...03/94   2.0 8V
	Eixo Dianteiro	Roda	<b>IR18036</b>	BAH-0036	DUPLO	3X0 407 625	04/94... 1.0 8/16V - 04/94...   1.6 8V - 04/94... 1.8 8V - 04/94...   2.0 8V
	Eixo Dianteiro	Roda	<b>IR18106</b>	805699	DUPLO C/ ABS	-	09...   c/ ABS   G5 e G6
	Eixo Traseiro	Roda, ext.	<b>IR12031</b>	11749/710	CAPA   CONE	311 405 645 1	91...12   1.0 8/16V   Exceto G5 e G6 - 80...82   1.3 8V - 80...12   1.6 8V   Exceto G5 e G6 - 84...09   1.8 8V - 88...02   2.0 8V
	Eixo Traseiro	Roda, int.	<b>IR12042</b>	45449/410	CAPA   CONE	311 405 625 1F	91...12   1.0 8/16V   Exceto G5 e G6 - 80...82   1.3 8V - 80...12   1.6 8V   Exceto G5 e G6 - 84...09   1.8 8V - 88...02   2.0 8V
	Eixo Traseiro	Roda	<b>IRB100</b>	-	KIT	191 598 625	91...12   1.0 8/16V   Exceto G5 e G6 - 80...82   1.3 8V - 80...12   1.6 8V   Exceto G5 e G6 - 84...09   1.8 8V - 88...02   2.0 8V
	Eixo Traseiro	Roda	<b>IR18851</b>	-	CUBO C/ ABS	5U0 501 611	12...   G5   c/ ABS   Furo Rol. 28mm   4 Furos
	Eixo Traseiro	Roda	<b>IR18862</b>	-	CUBO S/ ABS	5U0 501 611A	12...   G5   s/ ABS   Furo Rol. 28mm   4 Furos
GOLF	Eixo Dianteiro	Roda	<b>IR18095</b>	BAHB 311443 B	DUPLO	357 498 625	02/94...07/98   1.8 - 02/94...07/98   2.0
	Eixo Dianteiro	Roda	<b>IR10212</b>	801136	DUPLO	1J0 498 625	08/98...06/05   1.6 8V - 08/98...06/05   1.8/1.8T - 08/98...06/05   2.0
	Eixo Dianteiro	Roda	<b>IR18783</b>	BAR-0088 AD	CUBO C/ ABS	8J0 598 625	06...09   1.8T 20V   5 Furos
	Eixo Traseiro	Roda, ext.	<b>IR12031</b>	11749/710	CAPA   CONE	311 405 645 1	02/94...07/98   1.8 - 02/94...07/98   2.0
	Eixo Traseiro	Roda, int.	<b>IR12042</b>	45449/410	CAPA   CONE	311 405 625 1F	02/94...07/98   1.8 - 02/94...07/98   2.0
	Eixo Traseiro	Roda	<b>IRB100</b>	-	KIT	191 598 625	02/94...07/98   1.8 - 02/94...07/98   2.0
	Eixo Traseiro	Roda	<b>IR18683</b>	VKBA 3456	CUBO C/ ABS	1J0 501 477 A	08/98...10/05   1.6 8V   Furo 30mm   c/ABS   5 Furos - 08/98...10/05   1.8/1.8T   c/ABS   5 Furos - 08/98...10/05   2.0   c/ABS   5 Furos - 08/98...10/05   2.8 VR6   c/ABS   5 Furos
	Eixo Traseiro	Roda	<b>IR18846</b>	VKBA 3656	CUBO S/ABS	1J0 598 477	12/03...06/10   1.6   De CH1K-4P025001   s/ABS   5 Furos   Furo 30mm - 12/03...06/10   1.8   De CH1K-4P025001   s/ABS   5 Furos   Furo 30mm - 12/03...06/10   2.0   De CH1K-4P025001   s/ABS   5 Furos   Furo 30mm   s/ABS
	Eixo Traseiro	Roda	<b>IR18767</b>	-	CUBO S/ ABS	5U 501611	06...10   1.8 20V   Mod. GTI   4 Furos - 2010   2.0   4 Furos
JETTA	Eixo Dianteiro	Roda	<b>IR18783</b>	BAR-0088 AD	CUBO C/ ABS	1T0 498 621	05...   2.0   c/ ABS - 06...   2.5 20V   c/ ABS   5 Furos
	Eixo Traseiro	Roda	<b>IR18782</b>	BR 930622	CUBO C/ ABS	1T0 598 611 B	05...   2.0   c/ ABS   5 Furos - 06...   2.5 20V   c/ ABS   5 Furos



Veículo	Grupo	Posição	Cód. IRB	Similar	Tipo	Num. Montadora	Aplicação
KARMANN GHIA	Eixo Dianteiro	Roda, ext.	<b>IR12304</b>	30304	CAPA   CONE	111 405 647	...74
	Eixo Dianteiro	Roda, int.	<b>IR12305</b>	30305	CAPA   CONE	111 407 627	...74
	Eixo Dianteiro	Roda	<b>IRB022</b>	-	KIT	-	...74
	Eixo Dianteiro	Roda, ext.	<b>IR12031</b>	11749/10	CAPA   CONE	311 405 645 1	74...
	Eixo Dianteiro	Roda, int.	<b>IR12042</b>	45449/410	CAPA   CONE	311 405 625 1F	74...
	Eixo Dianteiro	Roda	<b>IRB034</b>	-	KIT	-	74...
	Eixo Traseiro	Roda	<b>IR12306</b>	6306	ESFERAS	-	Todos
KOMBI	Eixo Dianteiro	Roda, ext.	<b>IR12030</b>	11949/910	CAPA   CONE	211 405 645 1	05...   1.4 8V - 74...75   1.500 8V - 76...06   1.600 8V
	Eixo Dianteiro	Roda, int.	<b>IR12050</b>	67048/10	CAPA   CONE	211 405 645 1	05...   1.4 8V - 74...75   1.500 8V - 76...06   1.600 8V
	Eixo Dianteiro	Roda	<b>IRB350</b>	-	KIT	-	05...   1.4 8V - 74...75   1.500 8V - 76...06   1.600 8V
	Eixo Traseiro	Roda, ext.	<b>IR14526</b>	F-45226	ROL. CILÍNDRICO	211 501 283 1	05...   1.4 8V - 02/78...   1.600 8V
	Eixo Traseiro	Roda, int.	<b>IR12207 C3</b>	6207 C3	ESFERAS	211 501 287 1	05...   1.4 8V - 02/78...   1.600 8V
	Eixo Traseiro	Roda	<b>IRB351</b>	-	KIT	-	05...   1.4 8V - 02/78...   1.600 8V
LOGUS	Eixo Dianteiro	Roda	<b>IR18036</b>	BAH-0036	DUPLO	3X0 407 625	93...97   1.6 8V - 93...97   1.8 8V - 93...97   2.0 8V
	Eixo Traseiro	Roda, ext.	<b>IR12562</b>	BT1B 329013 A/Q	CAPA   CONE	5020654	93...97   1.6 8V - 93...97   1.8 8V - 93...97   2.0 8V
	Eixo Traseiro	Roda	<b>IRB400</b>	-	KIT	5020654	93...97   1.6 8V - 93...97   1.8 8V - 93...97   2.0 8V
NEW BEETLE	Eixo Dianteiro	Roda	<b>IR10212</b>	801136	DUPLO	1J0 498 625	98...10/04   2.0 8V
	Eixo Traseiro	Roda	<b>IR18683</b>	BAF-4104 BBX	CUBO C/ ABS	1J0 501 477 A	98...06/10   2.0 8V   c/ ABS   Furo 30mm   5 Furos
NEW FUSCA	Eixo Dianteiro	Roda	<b>IR18783</b>	BAR-0088 AD	CUBO C/ ABS	1T0 498 621	12...   2.0 8V   Tsi   5 Furos
	Eixo Traseiro	Roda	<b>IR18782</b>	BR 930622	CUBO C/ ABS	1T0 598 611 B	12...   2.0 8V   Tsi   5 Furos
PARATI	Eixo Dianteiro	Roda	<b>IR18052</b>	BAHB 311315 AD	DUPLO	811 407 625 F	83...04/94   1.6 8V - 83...04/94   1.8 8V
	Eixo Dianteiro	Roda	<b>IR18036</b>	BAH-0036	DUPLO	3X0 407 625	04/94...   1.0 - 04/94...   1.6 8V - 04/94...   1.8 8V - 96...   2.0
	Eixo Traseiro	Roda, ext.	<b>IR12031</b>	11749/710	CAPA   CONE	311 405 645 1	83...   1.6 8V - 88...   1.8 8V - 96...   2.0 - 97...04   1.0
	Eixo Traseiro	Roda, int.	<b>IR12042</b>	45449/410	CAPA   CONE	311 405 625 1F	83...   1.6 8V - 88...   1.8 8V - 96...   2.0 - 97...04   1.0
	Eixo Traseiro	Roda	<b>IRB100</b>	-	KIT	-	83...   1.6 8V - 88...   1.8 8V - 96...   2.0 - 97...04   1.0
PASSAT	Eixo Dianteiro	Roda	<b>IR18052</b>	BAHB 311315 AD B	DUPLO	-	74...89   1.8 8V
	Eixo Dianteiro	Roda	<b>IR18095</b>	BAHB 311443 B	DUPLO	357 498 625	11/94...07/97   2.0 - 11/94...07/97   2.8
	Eixo Dianteiro	Roda	<b>IR18737</b>	800941C	DUPLO	4A0 498 625	04/98...   2.8
	Eixo Dianteiro	Roda	<b>IR18530</b>	VKBA 1355	DUPLO	4B0 498 625	01/00...05/05   2.0
	Eixo Dianteiro	Roda	<b>IR18783</b>	BAR-0088 AD	CUBO C/ ABS	8J0 598 625	06...10   2.0 1.6/24V   c/ ABS   36 estrias   5 Furos - 06...10   3.6 FSI V6 24V   5 Furos   CC - 06...11   3.2 V6 24V   5 Furos
	Eixo Traseiro	Roda, ext.	<b>IR12031</b>	11749/710	CAPA   CONE	311 405 645 1	74...89   1.8 8V - 11/94...07/97   2.0 - 11/94...07/97   2.8
	Eixo Traseiro	Roda, int.	<b>IR12042</b>	45449/410	CAPA   CONE	311 405 625 1F	74...89   1.8 8V - 11/94...07/97   2.0 - 11/94...07/97   2.8
	Eixo Traseiro	Roda	<b>IRB100</b>	-	KIT	-	74...89   1.8 8V - 11/94...07/97   2.0 - 11/94...07/97   2.8
	Eixo Traseiro	Roda	<b>IR18897</b>	VKBA 3489	CUBO S/ ABS	8E0 501 611J	04/96...   1.8/1.8T   5 Furos - 04/98...   2.0   5 Furos - 04/98...   2.8   5 Furos - 01...05   1.8/1.8T   5 Furos - 01...05   2.8   5 Furos
	Eixo Traseiro	Roda	<b>IR18783</b>	BAR-0088 AD	CUBO C/ ABS	8J0 598 625	06...10   2.0 1.6/24V   c/ ABS   36 estrias   5 Furos - 06...10   3.6 FSI V6 24V   5 Furos   CC - 06...11   3.2 V6 24V   5 Furos
POINTER	Eixo Dianteiro	Roda	<b>IR18036</b>	BAH-0036	DUPLO	3X0 407 625	93...96   1.8 8V - 93...96   2.0 8V
	Eixo Traseiro	Roda, ext. e int.	<b>IR12562</b>	BT1B 329013 A/Q	CAPA   CONE	5020654	93...96   1.8 8V - 93...96   2.0 8V
	Eixo Traseiro	Roda	<b>IRB400</b>	-	KIT	5020654	93...96   1.8 8V - 93...96   2.0 8V





Veículo	Grupo	Posição	Cód. IRB	Similar	Tipo	Num. Montadora	Aplicação
POLO	Eixo Dianteiro	Roda	<b>IR18095</b>	BAHB 311443 B	DUPLO	357 498 625	96...02   1.0 16V   Classic - 96...02   1.8 8V   Classic
	Eixo Dianteiro	Roda	<b>IR18853</b>	-	CUBO S/ ABS	6Q0 407 621 AC	05/02...12/07   s/ ABS   36 estrias   5 Furos
	Eixo Dianteiro	Roda	<b>IR18854</b>	VKBA 3568	CUBO C/ ABS	6RD 407 621 E	02...09   1.6 8V   c/ ABS   36 estrias   5 Furos - 02...   1.6 8V   c/ ABS   36 estrias   5 Furos - 05...   c/ ABS   36 estrias   5 Furos   Sedan
	Eixo Traseiro	Roda	<b>IR18857</b>	-	CUBO C/ E S/ ABS	6X0 598 477	00...03   c/ e s/ ABS   4 Furos   Classic
	Eixo Traseiro	Roda, ext.	<b>IR12031</b>	11749/710	CAPA   CONE	311 405 645 1	96...02   1.0 16V   Classic - 96...02   1.8 8V   Classic
	Eixo Traseiro	Roda, int.	<b>IR12042</b>	45449/410	CAPA   CONE	311 405 625 1F	96...02   1.0 16V   Classic - 96...02   1.8 8V   Classic
	Eixo Traseiro	Roda	<b>IRB100</b>	-	KIT	191 598 625	96...02   1.0 16V   Classic - 96...02   1.8 8V   Classic
	Eixo Traseiro	Roda	<b>IR18974</b>	-	CUBO C/ ABS	6Q0 598 611	02...   1.6 8V   c/ ABS   Furo 28mm   5 Furos - 02...   2.0 8V   c/ ABS   Furo 28mm   5 Furos
Eixo Traseiro	Roda	<b>IR18975</b>	-	CUBO S/ ABS	6Q0 598 611	02...   1.6 8V   s/ ABS   Furo 28mm   5 Furos - 02...   2.0 8V   s/ ABS   Furo 28mm   5 Furos	
QUANTUM	Eixo Dianteiro	Roda	<b>IR18052</b>	BAHB 311315 AD	DUPLO	811 407 625 F	84...04/94   1.6 8V   Refrig. A ar/água - 87...04/94   1.6 8V   Refr. A ar/água
	Eixo Dianteiro	Roda	<b>IR18036</b>	BAH-0036	DUPLO	3X0 407 625	04/94...12   1.6 8V - 04/94...03   1.6 8V
	Eixo Traseiro	Roda, ext.	<b>IR12031</b>	11749/710	CAPA   CONE	311 405 645 1	84...03   1.8 8V - 87...03   2.0 8V
	Eixo Traseiro	Roda, int.	<b>IR12042</b>	45449/410	CAPA   CONE	311 405 625 1F	84...03   1.8 8V - 87...03   2.0 8V
	Eixo Traseiro	Roda	<b>IRB100</b>	-	KIT	-	84...03   1.8 8V - 87...03   2.0 8V
SANTANA	Eixo Dianteiro	Roda	<b>IR18052</b>	BAHB 311315 AD	DUPLO	811 407 625 F	84...04/94   1.6 8V   Refr. A ar/água - 87...04/94   1.6 8V   Refr. A ar/água
	Eixo Dianteiro	Roda	<b>IR18036</b>	BAH-0036	DUPLO	3X0 407 625	04/94...06   1.6 8V - 04/94...12   1.6 8V
	Eixo Traseiro	Roda, ext.	<b>IR12031</b>	11749/710	CAPA   CONE	311 405 645 1	84...06   1.8 8V - 87...06   2.0 8V
	Eixo Traseiro	Roda, int.	<b>IR12042</b>	45449/410	CAPA   CONE	311 405 625 1F	84...06   1.8 8V - 87...06   2.0 8V
	Eixo Traseiro	Roda	<b>IRB100</b>	-	KIT	-	84...06   1.8 8V - 87...06   2.0 8V
SAVEIRO	Eixo Dianteiro	Roda	<b>IR18052</b>	BAHB 311315 AD	DUPLO	811 407 625 F	83...86   1.3 8V - 87...91   1.5 - 82...04/94   1.6 8V - 89...04/94   1.8 8V
	Eixo Dianteiro	Roda	<b>IR18036</b>	BAH-0036	DUPLO	3X0 407 625	05/94...   1.6 8V - 05/94...   1.8 8V - 98...04   2.0 8V
	Eixo Dianteiro	Roda	<b>IR18106</b>	805699	DUPLO C/ ABS	-	09...   c/ ABS   G5
	Eixo Traseiro	Roda, ext.	<b>IR12031</b>	11749/710	CAPA   CONE	311 405 645 1	83...86   1.3 8V - 87...91   1.5 - 82...12   1.6 8V   Exceto G5 - 89...08   1.8 8V - 98...04   2.0 8V
	Eixo Traseiro	Roda, int.	<b>IR12042</b>	45449/410	CAPA   CONE	311 405 625 1F	83...86   1.3 8V - 87...91   1.5 - 82...12   1.6 8V   Exceto G5 - 89...08   1.8 8V - 98...04   2.0 8V
	Eixo Traseiro	Roda	<b>IRB100</b>	-	KIT	-	83...86   1.3 8V - 87...91   1.5 - 82...12   1.6 8V   Exceto G5 - 89...08   1.8 8V - 98...04   2.0 8V
	Eixo Traseiro	Roda	<b>IR18767</b>	-	CUBO	5U7 501 611	09...   s/ ABS   Furo 30mm   4 Furos
SPACE FOX	Eixo Dianteiro	Roda	<b>IR18036</b>	BAH-0036	DUPLO	3X0 407 625	06...   1.6 8V
	Eixo Traseiro	Roda	<b>IR10212</b>	BAH-0036	DUPLO	3X0 407 625	06...   1.6 8V   s/ ABS
	Eixo Traseiro	Roda	<b>IR18974</b>	-	CUBO C/ ABS	6Q0 598 611	06...   1.6 8V   c/ ABS   Furo 28mm   5 Furos
	Eixo Traseiro	Roda	<b>IR18975</b>	VKBA 4751 A	CUBO S/ ABS	6Q0 598 611 A	06...   1.6 8V   s/ ABS   Furo 28mm   5 Furos
TC	Eixo Dianteiro	Roda, ext.	<b>IR12304</b>	30304	CAPA   CONE	111 405 647	...74
	Eixo Dianteiro	Roda, int.	<b>IR12305</b>	30305	CAPA   CONE	111 407 627	...74
	Eixo Dianteiro	Roda	<b>IRB022</b>	-	KIT	-	...74
	Eixo Dianteiro	Roda, ext.	<b>IR12031</b>	11749/10	CAPA   CONE	311 405 645 1	74...
	Eixo Dianteiro	Roda, int.	<b>IR12042</b>	45449/410	CAPA   CONE	311 405 625 1F	74...
	Eixo Dianteiro	Roda	<b>IRB034</b>	-	KIT	-	74...



Veículo	Grupo	Posição	Cód. IRB	Similar	Tipo	Num. Montadora	Aplicação
TIGUAN	Eixo Dianteiro	Roda	<b>IR18783</b>	BAR-0088 AD	CUBO C/ ABS	8J0 598 625	09...   2.0   c/ ABS   36 estrias   5 Furos
	Eixo Traseiro	Roda	<b>IR18782</b>	BR 930622	CUBO C/ ABS	1T0 598 611 B	09...   2.0   c/ ABS   Furo 32mm   5 Furos
TL	Eixo Dianteiro	Roda, ext.	<b>IR12304</b>	30304	CAPA   CONE	111 405 647	...74
	Eixo Dianteiro	Roda, int.	<b>IR12305</b>	30305	CAPA   CONE	111 407 627	...74
	Eixo Dianteiro	Roda	<b>IRB022</b>	-	KIT	-	...74
	Eixo Dianteiro	Roda, ext.	<b>IR12031</b>	11749/10	CAPA   CONE	311 405 645 1	74...
	Eixo Dianteiro	Roda, int.	<b>IR12042</b>	45449/410	CAPA   CONE	311 405 625 1F	74...
	Eixo Dianteiro	Roda	<b>IRB034</b>	-	KIT	-	74...
TOUAREG	Eixo Dianteiro	Roda	<b>IR18082</b>	-	DUPL ROLETADO C/ ABS	-	05...   3.2 V6 24V - 06...   3.6 V6 24V - 03...   4.2 V8
	Eixo Traseiro	Roda	<b>IR18082</b>	-	DUPL ROLETADO C/ ABS	7L0 498 287	05...   3.2 V6 24V - 06...   3.6 V6 24V - 03...   4.2 V8
UP!	Eixo Dianteiro	Roda	<b>IR18235</b>	-	DUPLO C/ ABS	-	14...   1.0 12V   c/ ABS
	Eixo Traseiro	Roda	<b>IR18850</b>	-	CUBO C/ ABS	1S0 501 611-B	14...   1.0 12V   c/ ABS
VAN	Eixo Dianteiro	Roda	<b>IR18095</b>	BAHB 311443 B	DUPL	357 498 625	98...02   1.6 8V - 98...02   1.8 8V
	Eixo Traseiro	Roda, ext.	<b>IR12030</b>	11949/910	CAPA   CONE	211 405 645 1	98...02   1.6 8V - 98...02   1.8 8V
	Eixo Traseiro	Roda, int.	<b>IR12042</b>	45449/410	CAPA   CONE	311 405 625 1F	98...02   1.6 8V - 98...02   1.8 8V
	Eixo Traseiro	Roda	<b>IR18857</b>	-	CUBO C/ E S/ ABS	6X0 598 477	c/ ABS   Furo 28mm   4 Furos
	Eixo Traseiro	Roda	<b>IR18858</b>	-	CUBO C/ ABS	6K9 501 477	c/ ABS   Furo 30mm   4 Furos
VARIANT	Eixo Dianteiro	Roda, ext.	<b>IR12304</b>	30304	CAPA   CONE	111 405 647	69...74   1.600   Mod. Variant I
	Eixo Dianteiro	Roda, int.	<b>IR12305</b>	30305	CAPA   CONE	111 407 627	69...74   1.600   Mod. Variant I
	Eixo Dianteiro	Roda	<b>IRB022</b>	-	KIT	-	69...74   1.600   Mod. Variant I
	Eixo Dianteiro	Roda, ext.	<b>IR12031</b>	11749/10	CAPA   CONE	311 405 645 1	74...77   1.600   Mod. Variant I
	Eixo Dianteiro	Roda, int.	<b>IR12042</b>	45449/410	CAPA   CONE	311 405 625 1F	74...77   1.600   Mod. Variant I
	Eixo Dianteiro	Roda	<b>IRB034</b>	-	KIT	-	74...77   1.600   Mod. Variant I
	Eixo Dianteiro	Roda	<b>IR18052</b>	BAHB 311315 AD B	DUPL	811 407 625 F	78...82   1.6 8V   Mod. Variant II
	Eixo Traseiro	Roda	<b>IR12306</b>	6306	ESFERAS	-	69...77   1.600   Mod. Variant I
	Eixo Traseiro	Roda	<b>IRB500</b>	-	ESFERAS	-	69...77   1.600   Mod. Variant I
VARIANT IMPORTADO	Eixo Dianteiro	Roda	<b>IR18095</b>	BAHB 311443 B	DUPL	357 498 625	11/94...07/97   2.0 - 11/94...07/97   2.8
	Eixo Dianteiro	Roda	<b>IR18737</b>	800941C	DUPL	4A0 498 625	04/98...   2.8
	Eixo Dianteiro	Roda	<b>IR18530</b>	VKBA 1355	DUPL	4B0 498 625	01/00...05/05   2.0
	Eixo Traseiro	Roda	<b>IR18897</b>	-	CUBO S/ ABS	8E0 501 611 J	98...   c/ ABS   5 Furos
VOYAGE	Eixo Dianteiro	Roda	<b>IR18052</b>	BAHB 311315 AD B	DUPL	811 407 625 F	81...85   1.5 8V - 83...04/94   1.6 - 86...04/94   1.8 8V
	Eixo Dianteiro	Roda	<b>IR18036</b>	BAH-0036	DUPL	3X0 407 625	08...   1.0 8V - 05/94...   1.6 8V   Inclui G5 - 05/94...96   1.8 8V
	Eixo Dianteiro	Roda	<b>IR18106</b>	805699	DUPL C/ ABS	-	09...   c/ ABS   G5
	Eixo Traseiro	Roda, ext.	<b>IR12031</b>	11749/710	CAPA   CONE	311 405 645 1	81...85   1.5 8V - 08...   1.0 8V - 05/94...   1.6 8V - 05/94...96   1.8 8V
	Eixo Traseiro	Roda, int.	<b>IR12042</b>	45449/410	CAPA   CONE	311 405 625 1F	81...85   1.5 8V - 08...   1.0 8V - 05/94...   1.6 8V - 05/94...96   1.8 8V
	Eixo Traseiro	Roda	<b>IRB100</b>	-	KIT	191 598 625	81...85   1.5 8V - 08...   1.0 8V - 05/94...   1.6 8V - 05/94...96   1.8 8V
	Eixo Traseiro	Roda	<b>IR18851</b>	-	CUBO C/ ABS	5U0 501 611	12...   G5   c/ ABS   Furo Rol. 28mm   4 Furos
	Eixo Traseiro	Roda	<b>IR18862</b>	-	CUBO S/ ABS	5U0 501 611A	12...   G5   s/ ABS   Furo Rol. 28mm   4 Furos



VOLVO

Veículo	Grupo	Posição	Cód. IRB	Similar	Tipo	Num. Montadora	Aplicação
<b>C 30</b>	Eixo Dianteiro	Roda	<b>IR18624</b>	VKBA 6543	CUBO C/ ABS	-	07...   2.0   5 Furos - 07...09   2.4   5 Furos - 07...   2.5   5 Furos
	Eixo Traseiro	Roda	<b>IR18625</b>	VKBA 6565	CUBO S/ ABS	-	07...   2.0   5 Furos - 07...09   2.4   5 Furos - 07...   2.5   5 Furos
<b>S 40</b>	Eixo Dianteiro	Roda	<b>IR18593</b>	BAHB 633966 AA	DUPLO	-	00...04
	Eixo Dianteiro	Roda	<b>IR18624</b>	VKBA 6543	CUBO C/ ABS	-	04...11   2.4   5 Furos - 04...11   2.5 Turbo   5 Furos
	Eixo Traseiro	Roda	<b>IR18625</b>	VKBA 6565	CUBO S/ ABS	-	04...11   2.4   5 Furos - 04...11   2.5 Turbo   5 Furos
<b>S 60</b>	Eixo Dianteiro	Roda	<b>IR18660</b>	VKBA 3523	CUBO S/ ABS	-	01...03   2.3   5 Furos - 01...07   2.4   5 Furos - 01...07   2.5   5 Furos - 01...09   2.0   5 Furos
	Eixo Traseiro	Roda	<b>IR18658</b>	VKBA 6532	CUBO S/ ABS	-	10...   1.6   5 Furos - 10...   2.0   5 Furos - 10...   3.0   Furos
	Eixo Traseiro	Roda	<b>IR18659</b>	VKBA 6533	CUBO S/ ABS	-	10...   1.6   4X4   5 Furos - 10...   2.0   4X4   5 Furos - 10...   3.0   4X4   5 Furos
	Eixo Traseiro	Roda	<b>IR18663</b>	VKBA 3524	CUBO S/ ABS	-	01...03   2.3   5 Furos - 01...07   2.4   5 Furos - 01...07   2.5   5 Furos - 01...09   2.0   5 Furos
	Eixo Traseiro	Roda	<b>IR18664</b>	VKBA 3632	CUBO C/ ABS	-	01...03   2.3   4X4   5 Furos - 01...07   2.4   4X4   5 Furos - 01...07   2.5   4X4   5 Furos - 01...09   2.0   4X4   5 Furos
<b>V 40</b>	Eixo Dianteiro	Roda	<b>IR18593</b>	BAHB 633966 AA	DUPLO	-	00...04
<b>XC 60</b>	Eixo Traseiro	Roda	<b>IR18662</b>	BR 930520	CUBO S/ ABS	-	08...12   3.0 Dynamic AWD Turbo - 08...14   3.0 T6 Top AWD - 09...11   3.0 Comfort AWD Turbo - 11...12   3.0 RD AWD Turbo - 12...15   2.5 T5 RD Turbo - 12...15   3.0 T6 RD AWD
<b>XC 70</b>	Eixo Dianteiro	Roda	<b>IR18660</b>	VKBA 3523	CUBO S/ ABS	-	01...07   2.4   4X4   5 Furos - 01...07   2.5   4X4   5 Furos
	Eixo Traseiro	Roda	<b>IR18659</b>	VKBA 6533	CUBO S/ ABS	-	07...10   3.2   4X4   5 Furos
	Eixo Traseiro	Roda	<b>IR18664</b>	VKBA 3632	CUBO C/ ABS	-	01...07   2.4   4X4   5 Furos - 01...07   2.5   4X4   5 Furos
<b>XC 90</b>	Eixo Dianteiro	Roda	<b>IR18654</b>	VKBA 3626	CUBO S/ ABS	-	01...   4.4 V8   36 estrias   5 Furos - 03...06   2.9   36 estrias   5 Furos - 05...07   2.5   36 estrias   5 Furos - 08...12   3.2   36 estrias   5 Furos
	Eixo Dianteiro	Roda	<b>IR18655</b>	VKBA 6602	CUBO S/ ABS	-	03...06   2.9   40 estrias   5 Furos - 05...   4.4 V8   40 estrias   5 Furos - 05...07   2.5   40 estrias   5 Furos - 08...12   3.2   40 estrias   5 Furos
	Eixo Traseiro	Roda	<b>IR18656</b>	VKBA 3631	CUBO C/ ABS	-	03...06   2.9   2WD   5 Furos - 05...   4.4 V8   2WD   5 Furos - 05...07   2.5   2WD   5 Furos - 08...12   3.2   2WD   Furos
	Eixo Traseiro	Roda	<b>IR18657</b>	VKBA 3627	CUBO C/ ABS	-	03...06   2.9   4WD   5 Furos - 05...   4.4 V8   4WD   5 Furos - 05...07   2.5   4WD   5 Furos - 08...12   3.2   4WD   5 Furos



## TIPOS DE ROLAMENTOS



Cód. IRB	Tipo de rolamento	Quantidade De rolamento	Nº de furos para montagem	Nº de Furos / Prisioneiros	ABS Passivo	ABS Ativo	Arruela	Porca	Parafuso	Espaçador	Anel trava	Anel elástico	Retentor	O-Ring	Anel de junta	Cupilha	Calota	Graxa	Peso (Kg)
IR10212	A	1	-	-	-	-	-	-	-	-	-	-	-	-	-	-	-	-	0,840
IR11349	D	1	-	-	-	-	-	-	-	-	-	-	-	-	-	-	-	-	0,355
IR12005	D	1	-	-	-	-	-	-	-	-	-	-	-	-	-	-	-	-	0,011
IR12006	D	1	-	-	-	-	-	-	-	-	-	-	-	-	-	-	-	-	0,017
IR12007	D	1	-	-	-	-	-	-	-	-	-	-	-	-	-	-	-	-	0,022
IR12010X	D	1	-	-	-	-	-	-	-	-	-	-	-	-	-	-	-	-	0,366
IR12011X	D	1	-	-	-	-	-	-	-	-	-	-	-	-	-	-	-	-	0,563
IR12012	I	1	-	-	-	-	-	-	-	-	-	-	-	-	-	-	-	-	0,04
IR12026	D	1	-	-	-	-	-	-	-	-	-	-	-	-	-	-	-	-	0,120
IR12030	D	1	-	-	-	-	-	-	-	-	-	-	-	-	-	-	-	-	0,122
IR12031	D	1	-	-	-	-	-	-	-	-	-	-	-	-	-	-	-	-	0,84
IR12042	D	1	-	-	-	-	-	-	-	-	-	-	-	-	-	-	-	-	0,113
IR12043	D	1	-	-	-	-	-	-	-	-	-	-	-	-	-	-	-	-	0,180
IR12049	D	1	-	-	-	-	-	-	-	-	-	-	-	-	-	-	-	-	0,401
IR12050	D	1	-	-	-	-	-	-	-	-	-	-	-	-	-	-	-	-	0,182
IR12103	D	1	-	-	-	-	-	-	-	-	-	-	-	-	-	-	-	-	0,296
IR12128	G	1	-	-	-	-	-	-	-	-	-	-	-	-	-	-	-	-	0,48
IR12138	D	1	-	-	-	-	-	-	-	-	-	-	-	-	-	-	-	-	0,331
IR12203	D	1	-	-	-	-	-	-	-	-	-	-	-	-	-	-	-	-	0,08
IR12205	D	1	-	-	-	-	-	-	-	-	-	-	-	-	-	-	-	-	0,15
IR12206	D	1	-	-	-	-	-	-	-	-	-	-	-	-	-	-	-	-	0,28
IR12207 C3	G	1	-	-	-	-	-	-	-	-	-	-	-	-	-	-	-	-	0,287
IR12208	D	1	-	-	-	-	-	-	-	-	-	-	-	-	-	-	-	-	0,42
IR12208X	D	1	-	-	-	-	-	-	-	-	-	-	-	-	-	-	-	-	0,27
IR12209X	D	1	-	-	-	-	-	-	-	-	-	-	-	-	-	-	-	-	0,34
IR12223	C	1	-	-	-	-	-	-	-	-	-	-	-	-	-	-	-	-	0,310
IR12226	G	1	-	-	-	-	-	-	-	-	-	-	-	-	-	-	-	-	0,250
IR12274	D	1	-	-	-	-	-	-	-	-	-	-	-	-	-	-	-	-	0,356
IR12304	D	1	-	-	-	-	-	-	-	-	-	-	-	-	-	-	-	-	0,17
IR12305	D	1	-	-	-	-	-	-	-	-	-	-	-	-	-	-	-	-	0,26
IR12306	G	1	-	-	-	-	-	-	-	-	-	-	-	-	-	-	-	-	0,350
IR12306 2RS	G	1	-	-	-	-	-	-	-	-	-	-	-	-	-	-	-	-	0,365
IR12310	D	1	-	-	-	-	-	-	-	-	-	-	-	-	-	-	-	-	0,198
IR12349	D	1	-	-	-	-	-	-	-	-	-	-	-	-	-	-	-	-	0,355
IR12392	G	1	-	-	-	-	-	-	-	-	1	-	1	-	-	-	-	-	0,730





Cód. IRB	Tipo de rolamento	Quantidade De rolamento	Nº de furos para montagem	Nº de Furos / Prisioneiros	ABS Passivo	ABS Ativo	Arruela	Porca	Parafuso	Espaçador	Anel trava	Anel elástico	Retentor	O-Ring	Anel de junta	Cupilha	Calota	Graxa	Peso (Kg)
IR12478	D	1	-	-	-	-	-	-	-	-	-	-	-	-	-	-	-	-	0,943
IR12497	D	1	-	-	-	-	-	-	-	-	-	-	-	-	-	-	-	-	0,490
IR12520	D	1	-	-	-	-	-	-	-	-	-	-	-	-	-	-	-	-	0,271
IR12548	D	1	-	-	-	-	-	-	-	-	-	-	-	-	-	-	-	-	0,249
IR12562	D	1	-	-	-	-	-	-	-	-	-	-	-	-	-	-	-	-	0,201
IR12585	D	1	-	-	-	-	-	-	-	-	-	-	-	-	-	-	-	-	0,321
IR12590	D	1	-	-	-	-	-	-	-	-	-	-	-	-	-	-	-	-	0,103
IR12607 2RS	G	1	-	-	-	-	-	-	-	-	-	-	-	-	-	-	-	-	0,157
IR12649	D	1	-	-	-	-	-	-	-	-	-	-	-	-	-	-	-	-	0,169
IR12710	D	1	-	-	-	-	-	-	-	-	-	-	-	-	-	-	-	-	0,242
IR12749	D	1	-	-	-	-	-	-	-	-	-	-	-	-	-	-	-	-	0,115
IR12783	D	1	-	-	-	-	-	-	-	-	-	-	-	-	-	-	-	-	0,209
IR12788	D	1	-	-	-	-	-	-	-	-	-	-	-	-	-	-	-	-	0,497
IR12849	D	1	-	-	-	-	-	-	-	-	-	-	-	-	-	-	-	-	0,249
IR12858	A	1	-	-	-	-	-	-	-	-	-	-	-	-	-	-	-	-	0,470
IR12882	D	1	-	-	-	-	-	-	-	-	-	-	-	-	-	-	-	-	0,550
IR12944	D	1	-	-	-	-	-	-	-	-	-	-	-	-	-	-	-	-	0,419
IR12948	D	1	-	-	-	-	-	-	-	-	-	-	-	-	-	-	-	-	0,420
IR12949	D	1	-	-	-	-	-	-	-	-	-	-	-	-	-	-	-	-	0,310
IR12961	D	1	-	-	-	-	-	-	-	-	-	-	-	-	-	-	-	-	0,381
IR13006	G	1	-	-	-	-	-	-	-	-	-	-	-	-	-	-	-	-	0,170
IR13108	D	1	-	-	-	-	-	-	-	-	-	-	-	-	-	-	-	-	0,494
IR13194	D	1	-	-	-	-	-	-	-	-	-	-	-	-	-	-	-	-	0,188
IR13205	D	1	-	-	-	-	-	-	-	-	-	-	-	-	-	-	-	-	0,217
IR13303	D	1	-	-	-	-	-	-	-	-	-	-	-	-	-	-	-	-	0,13
IR13305	D	1	-	-	-	-	-	-	-	-	-	-	-	-	-	-	-	-	0,301
IR13349	D	1	-	-	-	-	-	-	-	-	-	-	-	-	-	-	-	-	0,335
IR13368	D	1	-	-	-	-	-	-	-	-	-	-	-	-	-	-	-	-	0,480
IR13387	D	1	-	-	-	-	-	-	-	-	-	-	-	-	-	-	-	-	0,581
IR13590	D	1	-	-	-	-	-	-	-	-	-	-	-	-	-	-	-	-	0,281
IR13668	A	1	-	-	-	-	-	-	-	-	-	-	-	-	-	-	-	-	0,470
IR13729	A	1	-	-	-	-	-	-	-	-	-	-	-	-	-	-	-	-	0,540
IR13749	D	1	-	-	-	-	-	-	-	-	-	-	-	-	-	-	-	-	0,235
IR13871	A	1	-	-	-	-	-	-	-	-	-	-	-	-	-	-	-	-	0,500
IR13874	A	1	-	-	-	-	-	-	-	-	-	-	-	-	-	-	-	-	0,610



Cód. IRB	Tipo de rolamento	Quantidade De rolamento	Nº de furos para montagem	Nº de Furos / Prisioneiros	ABS Passivo	ABS Ativo	Arruela	Porca	Parafuso	Espaçador	Anel trava	Anel elástico	Retentor	O-Ring	Anel de junta	Cupilha	Calota	Graxa	Peso (Kg)
IR13960	D	1	-	-	-	-	-	-	-	-	-	-	-	-	-	-	-	-	0,501
IR13965	D	1	-	-	-	-	-	-	-	-	-	-	-	-	-	-	-	-	0,530
IR13982	D	1	-	-	-	-	-	-	-	-	-	-	-	-	-	-	-	-	1,260
IR14065	C	1	-	-	-	-	-	-	-	-	-	-	-	-	-	-	-	-	0,550
IR14076	A	1	-	-	-	-	-	-	-	-	-	-	-	-	-	-	-	-	0,700
IR14080	A	1	-	-	-	-	-	-	-	-	-	-	-	-	-	-	-	-	0,740
IR14272	A	1	-	-	-	-	-	-	-	-	-	-	-	-	-	-	-	-	0,540
IR14382	A	1	-	-	-	-	-	-	-	-	-	-	-	-	-	-	-	-	0,960
IR14526	E	1	-	-	-	-	-	-	-	-	-	-	-	-	-	-	-	-	0,213
IR14587	A	1	-	-	-	-	-	-	-	-	-	-	-	-	-	-	-	-	0,850
IR17787	F	1	4	8	-	X	-	-	-	-	-	-	-	-	-	-	-	-	6,600
IR18005	A	1	-	-	-	-	-	-	-	-	-	-	-	-	-	-	-	-	0,510
IR18011	C	1	-	-	-	-	-	-	-	-	-	-	-	-	-	-	-	-	1,440
IR18015	A	1	-	-	-	-	-	-	-	-	-	-	-	-	-	-	-	-	0,430
IR18016	B	1	-	-	-	X	-	-	-	-	-	-	-	-	-	-	-	-	0,470
IR18024	C	1	-	-	-	-	-	-	-	-	-	-	-	-	-	-	-	-	0,980
IR18025	A	1	-	-	-	-	-	-	-	-	-	-	-	-	-	-	-	-	0,620
IR18026	A	1	-	-	-	-	-	-	-	-	-	-	-	-	-	-	-	-	0,520
IR18028	G	1	-	-	-	-	-	-	-	-	-	-	-	-	-	-	-	-	0,630
IR18031	H	1	-	-	X	-	-	1	-	-	-	1	-	-	-	-	-	-	1,030
IR18032	A	1	-	-	-	-	-	-	-	-	-	-	-	-	-	-	-	-	0,620
IR18033	H	1	-	-	-	-	-	1	-	-	-	1	-	-	-	1	-	-	0,860
IR18036	A	1	-	-	-	-	-	-	-	-	-	-	-	-	-	-	-	-	0,560
IR18040	A	1	-	-	-	-	-	-	-	-	-	-	-	-	-	-	-	-	0,420
IR18041	A	1	-	-	-	-	-	-	-	-	-	-	-	-	-	-	-	-	0,475
IR18042	A	1	-	-	-	-	-	-	-	-	-	-	-	-	-	-	-	-	0,400
IR18045	A	1	-	-	-	-	-	-	-	-	-	-	-	-	-	-	-	-	0,860
IR18048	B	1	-	-	-	-	-	-	-	-	-	-	-	-	-	-	-	-	0,600
IR18050	F	1	-	4	-	-	-	-	-	-	-	-	-	-	-	-	-	-	1,800
IR18051	A	1	-	-	-	X	-	-	-	-	-	-	-	-	-	-	-	-	0,990
IR18052	A	1	-	-	-	-	-	-	-	-	-	-	-	-	-	-	-	-	0,480
IR18053	A	1	-	-	-	-	-	-	-	-	-	-	-	-	-	-	-	-	0,480
IR18055	A	1	-	-	-	-	-	-	-	-	-	-	-	-	-	-	-	-	0,580
IR18058	B	1	-	-	-	X	-	-	-	-	-	-	-	-	-	-	-	-	0,630
IR18060	A	1	-	-	-	-	-	-	-	-	-	-	-	-	-	-	-	-	0,560





Cód. IRB	Tipo de rolamento	Quantidade De rolamento	Nº de furos para montagem	Nº de Furos / Prisioneiros	ABS Passivo	ABS Ativo	Arruela	Porca	Parafuso	Espaçador	Anel trava	Anel elástico	Retentor	O-Ring	Anel de junta	Cupilha	Calota	Graxa	Peso (Kg)
IR18061	A	1	-	-	-	-	-	-	-	-	-	-	-	-	-	-	-	-	1,140
IR18062	A	1	-	-	-	-	-	-	-	-	-	-	-	-	-	-	-	-	0,920
IR18064	F	1	-	4	-	-	-	-	-	-	-	-	-	-	-	-	-	-	1,770
IR18065	A	1	-	-	-	-	-	-	-	-	-	-	-	-	-	-	-	-	0,930
IR18066	A	1	-	-	-	-	-	-	-	-	-	-	-	-	-	-	-	-	0,590
IR18072	B	1	-	-	-	X	-	-	-	-	-	-	-	-	-	-	-	-	0,590
IR18074	A	1	-	-	-	-	-	-	-	-	-	-	-	-	-	-	-	-	0,620
IR18075	B	1	-	-	-	X	-	-	-	-	-	-	-	-	-	-	-	-	0,700
IR18076	A	1	-	-	-	-	-	-	-	-	-	-	-	-	-	-	-	-	0,810
IR18077	B	1	-	-	-	X	-	-	-	-	-	-	-	-	-	-	-	-	0,690
IR18078	B	1	-	-	-	X	-	-	-	-	-	-	-	-	-	-	-	-	1,030
IR18081	B/C	1	-	-	-	X	-	-	-	-	-	-	-	-	-	-	-	-	0,820
IR18082	B/C	1	-	-	-	X	-	-	-	-	-	-	-	-	-	-	-	-	1,470
IR18083	A	1	-	-	-	-	-	-	-	-	-	-	-	-	-	-	-	-	0,690
IR18084	A	1	-	-	-	-	-	-	-	-	-	-	-	-	-	-	-	-	0,880
IR18085	A	1	-	-	-	-	-	-	-	-	-	-	-	-	-	-	-	-	0,560
IR18086	A	1	-	-	-	-	-	-	-	-	-	-	-	-	-	-	-	-	0,770
IR18087	A	1	-	-	-	X	-	-	-	-	-	-	-	-	-	-	-	-	1,070
IR18088	A	1	-	-	-	-	-	-	-	-	-	-	-	-	-	-	-	-	0,590
IR18089	B	1	-	-	-	X	-	-	-	-	-	-	-	-	-	-	-	-	1,000
IR18090	B	1	-	-	-	X	-	-	-	-	-	-	-	-	-	-	-	-	0,820
IR18091	A	1	-	-	-	-	-	-	-	-	-	-	-	-	-	-	-	-	0,440
IR18093	A	1	-	-	-	-	-	-	-	-	-	-	-	-	-	-	-	-	0,970
IR18094	A	1	-	-	-	-	-	-	-	-	-	-	-	-	-	-	-	-	0,600
IR18095	A	1	-	-	-	-	-	-	-	-	-	-	-	-	-	-	-	-	0,560
IR18096	B	1	-	-	-	X	-	-	-	-	-	-	-	-	-	-	-	-	0,670
IR18097	B	1	-	-	-	X	-	-	-	-	-	-	-	-	-	-	-	-	0,972
IR18098	B	1	-	-	-	-	-	-	-	-	-	-	-	-	-	-	-	-	1,880
IR18099	B	1	-	-	-	X	-	-	-	-	-	-	-	-	-	-	-	-	1,294
IR18100	B/C	1	-	-	-	X	-	-	-	-	-	-	-	-	-	-	-	-	1,450
IR18101	A	1	-	-	-	-	-	-	-	-	-	-	-	-	-	-	-	-	0,950
IR18102	C	1	-	-	-	-	-	-	-	-	-	-	-	-	-	-	-	-	0,820
IR18106	B	1	-	-	-	X	-	-	-	-	-	-	-	-	-	-	-	-	0,670
IR18109	A	1	-	-	-	-	-	-	-	-	-	-	-	-	-	-	-	-	0,560
IR18114	F	1	4	4	-	-	-	-	-	-	-	-	-	-	-	-	-	-	2,851





Cód. IRB	Tipo de rolamento	Quantidade De rolamento	Nº de furos para montagem	Nº de Furos / Prisioneiros	ABS Passivo	ABS Ativo	Arruela	Porca	Parafuso	Espaçador	Anel trava	Anel elástico	Retentor	O-Ring	Anel de junta	Cupilha	Calota	Graxa	Peso (Kg)
IR18115	F	1	4	4	X	-	-	-	-	-	-	-	-	-	-	-	-	-	3,300
IR18116	F	1	4	5	X	-	-	-	-	-	-	-	-	-	-	-	-	-	3,490
IR18128	B	1	-	-	-	X	-	-	-	-	-	-	-	-	-	-	-	-	1,440
IR18129	C	1	-	-	-	-	-	-	-	-	-	-	-	-	-	-	-	-	1,100
IR18132	F	1	3	5	-	X	-	-	-	-	-	-	-	-	-	-	-	-	4,370
IR18133	F	1	3	5	-	X	-	-	-	-	-	-	-	-	-	-	-	-	4,450
IR18154	B	1	-	-	-	X	-	-	-	-	-	-	-	-	-	-	-	-	0,778
IR18155	A	1	-	-	-	-	-	-	-	-	-	-	-	-	-	-	-	-	0,760
IR18156	B	1	-	-	-	X	-	-	-	-	-	-	-	-	-	-	-	-	0,800
IR18157	B	1	-	-	-	X	-	-	-	-	-	-	-	-	-	-	-	-	0,778
IR18158	B	1	-	-	-	X	-	-	-	-	-	-	-	-	-	-	-	-	0,630
IR18168	A	1	-	-	-	-	-	-	-	-	-	-	-	-	-	-	-	-	0,630
IR18177	J	1	-	4	-	-	-	-	-	-	-	-	-	-	-	-	-	-	1,140
IR18181	B/C	1	-	-	-	X	-	-	-	-	-	-	-	-	-	-	-	-	0,820
IR18186	B	1	-	-	-	X	-	-	-	-	-	-	-	-	-	-	-	-	0,760
IR18191	H	1	-	-	-	-	-	-	-	-	-	1	-	-	-	1	-	-	0,610
IR18193	A	1	-	-	-	-	-	-	-	-	-	-	-	-	-	-	-	-	0,510
IR18195	A	1	-	-	-	-	-	-	-	-	-	-	-	-	-	-	-	-	0,650
IR18206	C	1	-	-	-	-	-	-	-	-	-	-	-	-	-	-	-	-	0,350
IR18225	C	1	-	-	-	-	-	-	-	-	-	-	-	-	-	-	-	-	0,250
IR18235	B	1	-	-	-	X	-	-	-	-	-	-	-	-	-	-	-	-	0,500
IR18239	B	1	-	-	-	X	-	-	-	-	-	-	-	-	-	-	-	-	0,750
IR18242	C	1	-	-	-	-	-	-	-	-	-	-	-	-	-	-	-	-	0,820
IR18243	A	1	-	-	-	-	-	-	-	-	-	-	-	-	-	-	-	-	0,630
IR18273	A	1	-	-	-	-	-	-	-	-	-	-	-	-	-	-	-	-	0,590
IR18275	A	1	-	-	-	-	-	-	-	-	-	-	-	-	-	-	-	-	0,590
IR18276	A	1	-	-	-	-	-	-	-	-	-	-	-	-	-	-	-	-	0,620
IR18280	A	1	-	-	-	-	-	-	-	-	-	-	-	-	-	-	-	-	0,860
IR18284	E	1	-	-	-	-	-	-	-	-	-	-	-	-	-	-	-	-	0,150
IR18286	E	1	-	-	-	-	-	-	-	-	-	-	-	-	-	-	-	-	0,100
IR18287	E	1	-	-	-	-	-	-	-	-	-	-	-	-	-	-	-	-	0,220
IR18295	F	1	4	5	-	-	-	-	-	-	-	-	-	-	-	-	-	-	3,740
IR18306	B	1	-	-	-	X	-	-	-	-	-	-	-	-	-	-	-	-	0,670
IR18364	A	1	-	-	-	-	-	-	-	-	-	-	-	-	-	-	-	-	0,550
IR18374	A	1	-	-	-	-	-	-	-	-	-	-	-	-	-	-	-	-	0,780





Cód. IRB	Tipo de rolamento	Quantidade De rolamento	Nº de furos para montagem	Nº de Furos / Prisioneiros	ABS Passivo	ABS Ativo	Arruela	Porca	Parafuso	Espaçador	Anel trava	Anel elástico	Retentor	O-Ring	Anel de junta	Cupilha	Calota	Graxa	Peso (Kg)
IR18379	B	1	-	-	-	X	-	-	-	-	-	-	-	-	-	-	-	-	0,770
IR18394	C	1	-	-	-	-	-	-	-	-	-	-	-	-	-	-	-	-	0,440
IR18442	A	1	-	-	-	-	-	-	-	-	-	-	-	-	-	-	-	-	0,700
IR18445	A	1	-	-	-	-	-	-	-	-	-	-	-	-	-	-	-	-	0,700
IR18455	C	1	-	-	-	-	-	-	-	-	-	-	-	-	-	-	-	-	0,360
IR18458	A	1	-	-	-	-	-	-	-	-	-	-	-	-	-	-	-	-	0,890
IR18481	F	1	-	4	-	-	-	-	-	-	-	-	-	-	-	-	-	-	1,840
IR18482	F	1	-	4	X	-	-	-	-	-	-	-	-	-	-	-	-	-	1,840
IR18502	A	1	-	-	-	-	-	-	-	-	-	-	-	-	-	-	-	-	0,770
IR18509	A	1	-	-	-	-	-	-	-	-	-	-	-	-	-	-	-	-	0,590
IR18510	F	1	3	4	-	-	-	-	-	-	-	-	-	-	-	-	-	-	2,660
IR18511	F	1	3	4	X	-	-	-	-	-	-	-	-	-	-	-	-	-	2,740
IR18512	F	1	3	5	-	-	-	-	-	-	-	-	-	-	-	-	-	-	3,060
IR18513	A	1	-	-	-	-	-	-	-	-	-	-	-	-	-	-	-	-	0,750
IR18518	F	1	3	5	X	-	-	-	-	-	-	-	-	-	-	-	-	-	4,450
IR18519	F	1	4	5	X	-	-	-	-	-	-	-	-	-	-	-	-	-	4,370
IR18530	A	1	-	-	-	-	-	-	-	-	-	-	-	-	-	-	-	-	0,620
IR18532	F	1	4	3	-	-	-	-	-	-	-	-	-	-	-	-	-	-	2,320
IR18533	F	1	4	3	-	-	-	-	-	-	-	-	-	-	-	-	-	-	2,390
IR18534	F	1	4	6	-	-	-	-	-	-	-	-	-	-	-	-	-	-	4,740
IR18535	F	1	4	6	-	-	-	-	-	-	-	-	-	-	-	-	-	-	-
IR18544	F	1	4	5	X	-	-	-	-	-	-	-	-	-	-	-	-	-	3,700
IR18547	F	1	4	4	-	-	-	-	-	-	-	-	-	-	-	-	-	-	2,700
IR18552	E	1	-	-	-	-	-	-	-	-	-	-	-	-	-	-	-	-	0,435
IR18555	C	1	-	-	-	-	-	-	-	-	-	-	-	-	-	-	-	-	0,360
IR18561	F	1	4	4	X	-	-	-	-	-	-	-	-	-	-	-	-	-	2,920
IR18562	A	1	-	-	-	-	-	-	-	-	-	-	-	-	-	-	-	-	0,430
IR18571	F	1	-	4	-	X	-	-	-	-	-	-	-	-	-	-	-	-	-
IR18580	C	1	-	-	-	-	-	-	-	-	-	-	-	-	-	-	-	-	0,985
IR18581	C	1	-	-	-	-	-	-	-	-	-	-	-	-	-	-	-	-	0,800
IR18583	A	1	-	-	-	-	-	-	-	-	-	-	-	-	-	-	-	-	0,670
IR18584	B/C	1	-	-	-	X	-	-	-	-	-	-	-	-	-	-	-	-	0,980
IR18591	F	1	-	5	X	-	-	-	-	-	-	-	-	-	-	-	-	-	2,450
IR18593	A	1	-	-	-	-	-	-	-	-	-	-	-	-	-	-	-	-	0,650
IR18599	C	1	-	-	-	-	-	-	-	-	-	-	-	-	-	-	-	-	0,570

Cód. IRB	Tipo de rolamento	Quantidade De rolamento	Nº de furos para montagem	Nº de Furos / Prisioneiros	ABS Passivo	ABS Ativo	Arruela	Porca	Parafuso	Espaçador	Anel trava	Anel elástico	Retentor	O-Ring	Anel de junta	Cupilha	Calota	Graxa	Peso (Kg)
IR18603	A	1	-	-	-	-	-	-	-	-	-	-	-	-	-	-	-	-	0,650
IR18607	F	1	-	4	-	X	-	-	-	-	-	-	-	-	-	-	-	-	1,410
IR18609	F	1	-	4	-	X	-	-	-	-	-	-	-	-	-	-	-	-	1,690
IR18618	F	1	-	4	X	-	-	-	-	-	-	-	-	-	-	-	-	-	1,700
IR18620	F	1	-	4	X	-	-	-	-	-	-	-	-	-	-	-	-	-	1,560
IR18621	F	1	-	5	-	-	-	-	-	-	-	-	-	-	-	-	-	-	-
IR18622	A	1	-	-	-	-	-	-	-	-	-	-	-	-	-	-	-	-	0,520
IR18623	F	1	-	5	-	-	-	-	-	-	-	-	-	-	-	-	-	-	-
IR18624	F	1	-	5	-	X	-	-	-	-	-	-	-	-	-	-	-	-	2,800
IR18625	F	1	4	5	-	-	-	-	-	-	-	-	-	-	-	-	-	-	3,620
IR18626	B	1	-	-	-	X	-	-	-	-	-	-	-	-	-	-	-	-	0,600
IR18627	B	1	-	-	-	X	-	-	-	-	-	-	-	-	-	-	-	-	0,930
IR18628	B	1	-	-	-	X	-	-	-	-	-	-	-	-	-	-	-	-	0,720
IR18629	B	1	-	-	-	X	-	-	-	-	-	-	-	-	-	-	-	-	0,933
IR18634	A	1	-	-	-	-	-	-	-	-	-	-	-	-	-	-	-	-	0,780
IR18636	F	1	-	4	-	X	-	-	-	-	-	-	-	-	-	-	-	-	1,950
IR18638	A	1	-	-	-	-	-	-	-	-	-	-	-	-	-	-	-	-	0,890
IR18645	F	1	-	4	-	-	-	-	-	-	-	-	-	-	-	-	-	-	1,410
IR18647	B/C	1	-	-	-	X	-	-	-	-	-	-	-	-	-	-	-	-	1,290
IR18650	F	1	-	4	-	-	-	-	-	-	-	-	-	-	-	-	-	-	1,560
IR18652	F	1	4	4	-	X	-	-	-	-	-	-	-	-	-	-	-	-	-
IR18654	F	1	4	5	-	-	-	-	-	-	-	-	-	-	-	-	-	-	3,830
IR18655	F	1	4	5	-	-	-	-	-	-	-	-	-	-	-	-	-	-	3,810
IR18656	F	1	4	5	-	X	-	-	-	-	-	-	-	-	-	-	-	-	3,920
IR18657	F	1	4	5	-	X	-	-	-	-	-	-	-	-	-	-	-	-	3,870
IR18658	F	1	4	5	-	-	-	-	-	-	-	-	-	-	-	-	-	-	3,760
IR18659	F	1	4	5	-	-	-	-	-	-	-	-	-	-	-	-	-	-	3,750
IR18660	F	1	4	5	-	-	-	-	-	-	-	-	-	-	-	-	-	-	3,350
IR18661	F	1	-	4	-	-	-	-	-	-	-	-	-	-	-	-	-	-	1,500
IR18662	F	1	4	5	-	-	-	-	-	-	-	-	-	-	-	-	-	-	-
IR18663	F	1	4	5	-	X	-	-	-	-	-	-	-	-	-	-	-	-	3,770
IR18664	F	1	4	5	-	X	-	-	-	-	-	-	-	-	-	-	-	-	3,880
IR18670	F	1	-	4	-	-	-	-	-	-	-	-	-	-	-	-	-	-	1,600
IR18671	F	1	-	4	-	-	-	-	-	-	-	-	-	-	-	-	-	-	2,000
IR18678	F	1	4	5	-	-	-	-	-	-	-	-	-	-	-	-	-	-	-





Cód. IRB	Tipo de rolamento	Quantidade De rolamento	Nº de furos para montagem	Nº de Furos / Prisioneiros	ABS Passivo	ABS Ativo	Arruela	Porca	Parafuso	Espaçador	Anel trava	Anel elástico	Retentor	O-Ring	Anel de junta	Cupilha	Calota	Graxa	Peso (Kg)	
IR18680	F	1	6	-	-	-	-	-	-	-	-	-	-	-	-	-	-	-	-	-
IR18681	F	1	6	-	-	-	-	-	-	-	-	-	-	-	-	-	-	-	-	-
IR18683	F	1	-	5	X	-	-	-	-	-	-	-	-	-	-	-	-	-	-	1,480
IR18695	A	1	-	-	-	-	-	-	-	-	-	-	-	-	-	-	-	-	-	0,760
IR18698	E	1	-	-	-	-	-	-	-	-	-	-	-	-	-	-	-	-	-	0,325
IR18699	F	1	-	4	-	-	-	-	-	-	-	-	-	-	-	-	-	-	-	1,340
IR18718	F	1	3	5	-	X	-	-	-	-	-	-	-	-	-	-	-	-	-	3,360
IR18720	F	1	4	4	-	X	-	-	-	-	-	-	-	-	-	-	-	-	-	-
IR18728	F	1	4	4	-	X	-	-	-	-	-	-	-	-	-	-	-	-	-	3,070
IR18733	F	1	3	5	-	-	-	-	-	-	-	-	-	-	-	-	-	-	-	5,460
IR18737	A	1	-	-	-	-	-	-	-	-	-	-	-	-	-	-	-	-	-	0,760
IR18739	F	1	4	5	-	X	-	-	-	-	-	-	-	-	-	-	-	-	-	4,085
IR18741	F	1	-	-	-	-	-	-	-	-	-	-	-	-	-	-	-	-	-	-
IR18746	F	1	4	5	-	X	-	-	-	-	-	-	-	-	-	-	-	-	-	3,370
IR18748	F	1	4	5	-	X	-	-	-	-	-	-	-	-	-	-	-	-	-	3,670
IR18749	F	1	4	5	-	-	-	-	-	-	-	-	-	-	-	-	-	-	-	3,530
IR18751E	F	1	-	-	-	X	-	-	-	-	-	-	-	-	-	-	-	-	-	-
IR18752	F	1	4	5	-	X	-	-	-	-	-	-	-	-	-	-	-	-	-	-
IR18752D	F	1	-	-	-	X	-	-	-	-	-	-	-	-	-	-	-	-	-	-
IR18753	F	1	-	5	X	-	-	-	-	-	-	-	-	-	-	-	-	-	-	1,400
IR18754	F	1	-	4	X	-	-	-	-	-	-	-	-	-	-	-	-	-	-	1,810
IR18755	F	1	-	5	X	-	-	-	-	-	-	-	-	-	-	-	-	-	-	-
IR18756	F	1	4	4	-	X	-	-	-	-	-	-	-	-	-	-	-	-	-	2,450
IR18757	F	1	4	4	-	X	-	-	-	-	-	-	-	-	-	-	-	-	-	3,040
IR18758	F	1	-	4	X	-	-	-	-	-	-	-	-	-	-	-	-	-	-	2,340
IR18760	F	1	4	4	-	-	-	-	-	-	-	-	-	-	-	-	-	-	-	2,880
IR18761	J	1	-	4	-	-	-	-	-	-	-	-	-	-	-	-	-	-	-	1,450
IR18762	F	1	4	5	X	-	-	-	-	-	-	-	-	-	-	-	-	-	-	4,550
IR18763	F	1	4	5	-	X	-	-	-	-	-	-	-	-	-	-	-	-	-	-
IR18764	F	1	-	4	X	-	-	-	-	-	-	-	-	-	-	-	-	-	-	2,890
IR18765	F	1	-	4	-	-	-	-	-	-	-	-	-	-	-	-	-	-	-	1,300
IR18766	F	1	-	4	-	-	-	-	-	-	-	-	-	-	-	-	-	-	-	2,040
IR18767	F	1	-	4	-	-	-	-	-	-	-	-	-	-	-	-	-	-	-	1,600
IR18768	F	1	4	6	-	-	-	-	-	-	-	-	-	-	-	-	-	-	-	4,490
IR18769	F	1	-	4	X	-	-	-	-	-	-	-	-	-	-	-	-	-	-	2,060
IR18770	F	1	-	4	-	-	-	-	-	-	-	-	-	-	-	-	-	-	-	1,800

Cód. IRB	Tipo de rolamento	Quantidade De rolamento	Nº de furos para montagem	Nº de Furos / Prisioneiros	ABS Passivo	ABS Ativo	Arruela	Porca	Parafuso	Espaçador	Anel trava	Anel elástico	Retentor	O-Ring	Anel de junta	Cupilha	Calota	Graxa	Peso (Kg)
IR18771	F	1	-	4	-	-	-	-	-	-	-	-	-	-	-	-	-	-	4,412
IR18772	F	1	4	6	-	X	-	-	-	-	-	-	-	-	-	-	-	-	4,630
IR18773	F	1	-	4	X	-	-	-	-	-	-	-	-	-	-	-	-	-	2,060
IR18774	F	1	4	5	-	-	-	-	-	-	-	-	-	-	-	-	-	-	4,180
IR18775	A	1	-	-	-	-	-	-	-	-	-	-	-	-	-	-	-	-	0,640
IR18776	F	1	-	4	X	-	-	-	-	-	-	-	-	-	-	-	-	-	1,910
IR18777	F	1	4	5	-	-	-	-	-	-	-	-	-	-	-	-	-	-	4,330
IR18778	F	1	-	4	-	X	-	-	-	-	-	-	-	-	-	-	-	-	1,860
IR18779	F	1	-	4	X	-	-	-	-	-	-	-	-	-	-	-	-	-	2,020
IR18782	F	1	-	5	-	X	-	-	-	-	-	-	-	-	-	-	-	-	2,130
IR18783	F	1	4	5	-	X	-	-	-	-	-	-	-	-	-	-	-	-	3,060
IR18784	C	1	-	-	-	-	-	-	-	-	-	-	-	-	-	-	-	-	1,330
IR18785	F	1	-	4	-	X	-	-	-	-	-	-	-	-	-	-	-	-	1,660
IR18786	F	1	3	6	-	-	-	-	-	-	-	-	-	-	-	-	-	-	4,620
IR18787	F	1	4	5	-	X	-	-	-	-	-	-	-	-	-	-	-	-	3,340
IR18788	F	1	4	5	-	-	-	-	-	-	-	-	-	-	-	-	-	-	3,670
IR18789	F	1	4	4	-	X	-	-	-	-	-	-	-	-	-	-	-	-	3,000
IR18790	F	1	-	5	X	-	-	-	-	-	-	-	-	-	-	-	-	-	2,310
IR18791	F	1	4	5	X	-	-	-	-	-	-	-	-	-	-	-	-	-	3,700
IR18792	F	1	-	4	-	X	-	-	-	-	-	-	-	-	-	-	-	-	1,890
IR18793	F	1	-	4	-	-	-	-	-	-	-	-	-	-	-	-	-	-	1,930
IR18794	F	1	4	6	-	X	-	-	-	-	-	-	-	-	-	-	-	-	4,690
IR18797	F	1	4	5	-	X	-	-	-	-	-	-	-	-	-	-	-	-	3,130
IR18798	F	1	-	5	-	X	-	-	-	-	-	-	-	-	-	-	-	-	2,560
IR18799	F	1	-	4	X	-	-	-	-	-	-	-	-	-	-	-	-	-	2,140
IR18846	F	1	-	5	-	-	-	-	-	-	-	-	-	-	-	-	-	-	1,495
IR18847	F	1	4	5	X	-	-	-	-	-	-	-	-	-	-	-	-	-	-
IR18849	F	1	-	5	X	-	-	-	-	-	-	-	-	-	-	-	-	-	2,001
IR18850	F	1	-	4	X	-	-	-	-	-	-	-	-	-	-	-	-	-	1,380
IR18851	F	1	4	-	-	X	-	-	-	-	-	-	-	-	-	-	-	-	1,410
IR18853	F	1	-	5	X	-	-	-	-	-	-	-	-	-	-	-	-	-	1,900
IR18854	F	1	-	5	-	X	-	-	-	-	-	-	-	-	-	-	-	-	1,860
IR18857	F	1	-	4	X	-	-	-	-	-	-	-	-	-	-	-	-	-	1,500
IR18858	F	1	4	4	X	-	-	-	-	-	-	-	-	-	-	-	-	-	1,600
IR18862	F	1	4	-	-	-	-	-	-	-	-	-	-	-	-	-	-	-	1,410





Cód. IRB	Tipo de rolamento	Quantidade De rolamento	Nº de furos para montagem	Nº de Furos / Prisioneiros	ABS Passivo	ABS Ativo	Arruela	Porca	Parafuso	Espaçador	Anel trava	Anel elástico	Retentor	O-Ring	Anel de junta	Cupilha	Calota	Graxa	Peso (Kg)
IR18863	F	1	-	5	-	X	-	-	-	-	-	-	-	-	-	-	-	-	3,090
IR18864	A	1	-	-	-	-	-	-	-	-	-	-	-	-	-	-	-	-	0,840
IR18866	F	1	4	5	-	-	-	-	-	-	-	-	-	-	-	-	-	-	3,010
IR18867	F	1	4	5	-	X	-	-	-	-	-	-	-	-	-	-	-	-	3,020
IR18869	F	1	-	4	-	X	-	-	-	-	-	-	-	-	-	-	-	-	1,940
IR18870	F	1	-	4	-	X	-	-	-	-	-	-	-	-	-	-	-	-	2,000
IR18872	F	1	-	5	-	X	-	-	-	-	-	-	-	-	-	-	-	-	1,760
IR18878	F	1	-	5	-	X	-	-	-	-	-	-	-	-	-	-	-	-	1,900
IR18879	F	1	4	5	-	-	-	-	-	-	-	-	-	-	-	-	-	-	3,620
IR18880	F	1	-	5	X	-	-	-	-	-	-	-	-	-	-	-	-	-	1,790
IR18881	F	1	4	5	-	-	-	-	-	-	-	-	-	-	-	-	-	-	3,300
IR18882	F	1	-	5	-	X	-	-	-	-	-	-	-	-	-	-	-	-	2,320
IR18884	F	1	-	5	X	-	-	-	-	-	-	-	-	-	-	-	-	-	2,590
IR18885	F	1	4	5	-	-	-	-	-	-	-	-	-	-	-	-	-	-	3,620
IR18886	F	1	4	5	-	-	-	-	-	-	-	-	-	-	-	-	-	-	4,110
IR18889	F	1	4	5	-	-	-	-	-	-	-	-	-	-	-	-	-	-	3,450
IR18895	F	1	4	5	-	X	-	-	-	-	-	-	-	-	-	-	-	-	2,850
IR18896	F	1	-	4	X	-	-	-	-	-	-	-	-	-	-	-	-	-	1,900
IR18897	F	1	-	5	-	-	-	-	-	-	-	-	-	-	-	-	-	-	3,110
IR18902	F	1	3	5	-	-	-	-	-	-	-	-	-	-	-	-	-	-	4,050
IR18907	F	1	3	5	-	X	-	-	-	-	-	-	-	-	-	-	-	-	4,180
IR18910	F	1	4	5	-	-	-	-	-	-	-	-	-	-	-	-	-	-	3,260
IR18911	F	1	3	5	-	-	-	-	-	-	-	-	-	-	-	-	-	-	3,390
IR18913	F	1	3	5	-	X	-	-	-	-	-	-	-	-	-	-	-	-	3,060
IR18914	F	1	4	5	X	-	-	-	-	-	-	-	-	-	-	-	-	-	3,210
IR18915	F	1	4	5	-	-	-	-	-	-	-	-	-	-	-	-	-	-	3,630
IR18916	B	1	-	-	-	-	-	-	-	-	-	-	-	-	-	-	-	-	0,900
IR18917	F	1	4	5	X	-	-	-	-	-	-	-	-	-	-	-	-	-	3,080
IR18918	F	1	-	4	-	-	-	-	-	-	-	-	-	-	-	-	-	-	3,110
IR18919	F	1	-	-	-	-	-	-	-	-	-	-	-	-	-	-	-	-	1,390
IR18920	F	1	4	5	-	-	-	-	-	-	-	-	-	-	-	-	-	-	5,120
IR18921E	F	1	4	5	-	X	-	-	-	-	-	-	-	-	-	-	-	-	5,275
IR18922D	F	1	4	5	-	X	-	-	-	-	-	-	-	-	-	-	-	-	5,390
IR18923	F	1	4	5	-	X	-	-	-	-	-	-	-	-	-	-	-	-	4,250
IR18924	F	1	-	4	-	X	-	-	-	-	-	-	-	-	-	-	-	-	2,080



Cód. IRB	Tipo de rolamento	Quantidade De rolamento	Nº de furos para montagem	Nº de Furos / Prisioneiros	ABS Passivo	ABS Ativo	Arruela	Porca	Parafuso	Espaçador	Anel trava	Anel elástico	Retentor	O-Ring	Anel de junta	Cupilha	Calota	Graxa	Peso (Kg)
IR18925	F	1	4	5	-	-	-	-	-	-	-	-	-	-	-	-	-	-	3,740
IR18926	F	1	4	5	-	X	-	-	-	-	-	-	-	-	-	-	-	-	1,760
IR18928	J	1	-	4	-	-	-	-	-	-	-	-	-	-	-	-	-	-	1,280
IR18932	F	1	-	5	-	-	-	-	-	-	-	-	-	-	-	-	-	-	2,620
IR18937	F	1	-	5	X	-	-	-	-	-	-	-	-	-	-	-	-	-	2,920
IR18940	F	1	3	5	-	X	-	-	-	-	-	-	-	-	-	-	-	-	4,700
IR18940R	J	1	3	-	-	-	-	-	-	-	-	-	-	-	-	-	-	-	2,280
IR18941	F	1	3	5	-	-	-	-	-	-	-	-	-	-	-	-	-	-	4,700
IR18942	F	1	4	8	-	-	-	-	-	-	-	-	-	-	-	-	-	-	9,550
IR18942R	J	1	4	-	-	-	-	-	-	-	-	-	-	-	-	-	-	-	-
IR18943	F	1	-	4	-	-	-	-	-	-	-	-	-	-	-	-	-	-	2,040
IR18944	F	1	-	4	X	-	-	-	-	-	-	-	-	-	-	-	-	-	2,030
IR18946	F	1	3	5	-	X	-	-	-	-	-	-	-	-	-	-	-	-	5,200
IR18947	F	1	4	8	-	X	-	-	-	-	-	-	-	-	-	-	-	-	10,710
IR18947R	J	1	4	-	-	X	-	-	-	-	-	-	-	-	-	-	-	-	-
IR18950	F	1	-	5	X	-	-	-	-	-	-	-	-	-	-	-	-	-	2,670
IR18954	B	1	-	-	-	X	-	-	-	-	-	-	-	-	-	-	-	-	0,580
IR18957	F	1	-	5	X	-	-	-	-	-	-	-	-	-	-	-	-	-	3,060
IR18958	F	1	-	4	-	-	-	-	-	-	-	-	-	-	-	-	-	-	1,920
IR18959	F	1	-	4	X	-	-	-	-	-	-	-	-	-	-	-	-	-	1,690
IR18960	F	1	4	5	-	X	-	-	-	-	-	-	-	-	-	-	-	-	3,130
IR18961	F	1	-	4	-	-	-	-	-	-	-	-	-	-	-	-	-	-	1,670
IR18962	F	1	-	4	-	X	-	-	-	-	-	-	-	-	-	-	-	-	1,720
IR18963	F	1	-	4	-	-	-	-	-	-	-	-	-	-	-	-	-	-	1,620
IR18964	F	1	-	4	X	-	-	-	-	-	-	-	-	-	-	-	-	-	1,990
IR18965	F	1	4	4	-	-	-	-	-	-	-	-	-	-	-	-	-	-	3,340
IR18966	F	1	4	4	-	X	-	-	-	-	-	-	-	-	-	-	-	-	2,590
IR18967	F	1	4	4	-	-	-	-	-	-	-	-	-	-	-	-	-	-	2,960
IR18970	F	1	-	4	X	-	-	-	-	-	-	-	-	-	-	-	-	-	1,700
IR18971	F	1	4	4	-	X	-	-	-	-	-	-	-	-	-	-	-	-	2,880
IR18972	F	1	-	4	-	X	-	-	-	-	-	-	-	-	-	-	-	-	1,630
IR18973	F	1	-	4	-	-	-	-	-	-	-	-	-	-	-	-	-	-	1,700
IR18974	F	1	-	5	-	X	-	-	-	-	-	-	-	-	-	-	-	-	1,680
IR18975	F	1	-	5	-	-	-	-	-	-	-	-	-	-	-	-	-	-	1,660
IR18978	F	1	-	4	-	-	-	-	-	-	-	-	-	-	-	-	-	-	2,000





Cód. IRB	Tipo de rolamento	Quantidade De rolamento	Nº de furos para montagem	Nº de Furos / Prisioneiros	ABS Passivo	ABS Ativo	Arruela	Porca	Parafuso	Espaçador	Anel trava	Anel elástico	Retentor	O-Ring	Anel de junta	Cupilha	Calota	Graxa	Peso (Kg)
IR18979	F	1	-	4	X	-	-	-	-	-	-	-	-	-	-	-	-	-	1,830
IR18980	F	1	-	4	X	-	-	-	-	-	-	-	-	-	-	-	-	-	1,900
IR18981	F	1	-	4	X	-	-	-	-	-	-	-	-	-	-	-	-	-	1,700
IR18985	J	1	-	4	-	-	-	-	-	-	-	-	-	-	-	-	-	-	2,100
IR18991	F	1	-	4	-	-	-	-	-	-	-	-	-	-	-	-	-	-	2,000
IR18992	F	1	-	5	-	X	-	-	-	-	-	-	-	-	-	-	-	-	2,340
IR18995	F	1	3	4	X	-	-	-	-	-	-	-	-	-	-	-	-	-	2,500
IR19555	F	1	4	4	-	-	-	-	-	-	-	-	-	-	-	-	-	-	2,470
IR19556	F	1	4	4	X	-	-	-	-	-	-	-	-	-	-	-	-	-	2,580
IR2510	F	1	-	5	X	-	-	-	-	-	-	-	-	-	-	-	-	-	2,220
IRB006	H	2	-	-	-	-	-	-	-	-	-	-	1	-	-	-	-	1	0,380
IRB007	H	2	-	-	-	-	-	-	-	-	-	-	1	-	-	-	-	1	0,320
IRB008	H	2	-	-	-	-	-	-	-	-	-	-	1	-	-	-	-	1	0,560
IRB010	H	2	-	-	-	-	-	-	-	-	-	-	2	-	-	-	-	1	0,960
IRB011	H	2	-	-	-	-	-	-	-	-	-	-	1	-	-	-	-	1	0,740
IRB013	H	2	-	-	-	-	-	-	-	-	-	-	1	-	-	-	-	1	0,680
IRB020	H	2	-	-	-	-	-	-	-	-	-	-	2	-	-	-	-	1	0,490
IRB021	H	2	-	-	-	-	-	-	-	-	-	-	1	-	-	-	-	1	0,540
IRB022	H	2	-	-	-	-	-	-	-	-	-	-	1	-	-	-	-	1	0,490
IRB023	H	2	-	-	-	-	-	-	-	-	-	-	1	-	-	-	-	1	0,440
IRB024	H	2	-	-	-	-	-	-	-	-	-	-	1	-	-	-	-	1	0,480
IRB026	H	2	-	-	-	-	-	-	-	-	-	-	1	-	-	-	-	1	0,518
IRB027	H	2	-	-	-	-	-	-	-	-	-	-	1	-	-	-	-	1	0,480
IRB028	H	2	-	-	-	-	-	-	-	-	-	-	1	-	-	-	-	1	0,780
IRB029	H	2	-	-	-	-	-	-	-	-	-	-	1	-	-	-	-	1	0,500
IRB030	H	2	-	-	-	-	-	-	-	-	-	-	1	-	-	-	-	1	0,524
IRB031	H	2	-	-	-	-	-	-	-	-	-	-	1	-	-	-	-	1	0,580
IRB032	H	2	-	-	-	-	-	-	-	-	-	-	2	-	-	-	-	1	0,850
IRB034	H	2	-	-	-	-	-	-	-	-	-	-	1	-	-	-	-	1	0,270
IRB038	H	2	-	-	-	-	-	-	-	-	-	-	1	-	-	-	-	1	0,470
IRB050	H	2	-	-	-	-	-	-	-	-	-	-	1	-	-	-	-	1	0,260
IRB051	H	2	-	-	-	-	-	-	-	-	-	-	1	-	-	-	-	1	0,390
IRB100	H	2	-	-	-	-	-	-	-	-	-	-	1	-	-	-	-	1	0,270
IRB200	H	2	-	-	-	-	-	-	-	-	-	-	1	-	-	-	-	1	0,270
IRB300	H	2	-	-	-	-	-	-	-	-	-	-	1	-	-	-	-	1	0,260



Cód. IRB	Tipo de rolamento	Quantidade De rolamento	Nº de furos para montagem	Nº de Furos / Prisioneiros	ABS Passivo	ABS Ativo	Arruela	Porca	Parafuso	Espaçador	Anel trava	Anel elástico	Retentor	O-Ring	Anel de junta	Cupilha	Calota	Graxa	Peso (Kg)
IRB350	H	2	-	-	-	-	-	-	-	-	-	-	1	-	-	-	-	1	0,390
IRB351	H	2	-	-	-	-	-	-	-	-	-	-	1	-	-	-	-	1	0,580
IRB400	H	2	-	-	-	-	-	-	-	-	-	-	1	-	-	-	-	1	0,310
IRB500	H	2	-	-	-	-	-	-	-	-	-	-	1	-	-	-	-	1	0,800
IRB558	H	2	-	-	-	-	2	-	-	-	-	-	2	-	-	-	-	1	-
IRB600	H	2	-	-	-	-	-	-	-	-	-	-	2	-	-	-	-	1	0,750
IRB700	H	2	-	-	-	-	-	-	-	-	-	-	1	-	-	-	-	1	0,690
IRB750	H	1	-	-	-	-	-	-	-	1	-	-	1	-	-	-	-	-	0,650
IRB800	H	1	-	-	-	-	-	-	-	1	-	-	-	-	-	-	-	1	0,760
IRB900	H	1	-	-	-	-	-	-	-	1	-	-	-	-	-	-	-	1	0,690
IRB950	H	1	-	-	-	-	-	-	-	1	-	-	-	-	-	-	-	1	0,830







**FOTOS DOS PRODUTOS**

IR10212 A	IR12012 I	IR12128 G	IR12207 C3 G	IR12223 C	IR12226 G
IR12306 G	IR12306 2RS G	IR12392 G	IR12607 2RS G	IR12858 A	IR13006 G
IR13668 A	IR13729 A	IR13871 A	IR13874 A	IR14065 C	IR14076 A
IR14080 A	IR14272 A	IR14382 A	IR14526 E	IR14587 A	IR17787 F
IR18005 A	IR18011 C	IR18015 A	IR18016 B	IR18024 C	IR18025 A
IR18026 A	IR18028 G	IR18031 H	IR18032 A	IR18033 H	IR18036 A
IR18040 A	IR18041 A	IR18042 A	IR18045 A	IR18048 B	IR18050 F
IR18051 A	IR18052 A	IR18053 A	IR18055 A	IR18058 B	IR18060 A
IR18061 A	IR18062 A	IR18064 F	IR18065 A	IR18066 A	IR18072 B

IR18074 A	IR18075 B	IR18076 A	IR18077 B	IR18078 B	IR18081 B/C
IR18082 B/C	IR18083 A	IR18084 A	IR18085 A	IR18086 A	IR18087 A
IR18088 A	IR18089 B	IR18090 B	IR18091 A	IR18093 A	IR18094 A
IR18095 A	IR18096 B	IR18097 B	IR18098 B	IR18099 B	IR18100 B/C
IR18101 A	IR18102 B	IR18106 B	IR18109 A	IR18114 F	IR18115 F
IR18116 F	IR18128 B	IR18129 C	IR18132 F	IR18133 F	IR18154 B
IR18155 A	IR18156 B	IR18157 B	IR18158 B	IR18168 A	IR18177 J
IR18181 B/C	IR18186 B	IR18191 H	IR18193 A	IR18195 A	IR18206 C
IR18225 C	IR18235 B	IR18239 B	IR18242 C	IR18273 A	IR18275 A

IR18276 A 	IR18280 A 	IR18284 E 	IR18286 E 	IR18287 E 	IR18295 F 
IR18306 B 	IR18364 A 	IR18374 A 	IR18379 B 	IR18394 C 	IR18442 A 
IR18445 A 	IR18455 C 	IR18458 A 	IR18481 F 	IR18482 F 	IR18502 A 
IR18509 A 	IR18510 F 	IR18511 F 	IR18512 F 	IR18513 A 	IR18518 F 
IR18519 F 	IR18530 A 	IR18532 F 	IR18534 F 	IR18535 F 	IR18544 F 
IR18547 F 	IR18552 E 	IR18555 C 	IR18562 A 	IR18580 C 	IR18581 C 
IR18583 A 	IR18584 B/C 	IR18591 F 	IR18593 A 	IR18599 C 	IR18603 A 
IR18607 F 	IR18609 F 	IR18618 F 	IR18620 F 	IR18622 A 	IR18624 F 
IR18625 F 	IR18626 B 	IR18627 B 	IR18628 B 	IR18629 B 	IR18634 A 

IR18636 F 	IR18638 A 	IR18645 F 	IR18647 B/C 	IR18650 F 	IR18652 F 
IR18654 F 	IR18655 F 	IR18656 F 	IR18657 F 	IR18658 F 	IR18659 F 
IR18660 F 	IR18661 F 	IR18663 F 	IR18664 F 	IR18670 F 	IR18683 F 
IR18695 A 	IR18698 E 	IR18699 F 	IR18718 F 	IR18728 F 	IR18733 F 
IR18737 A 	IR18739 F 	IR18746 F 	IR18748 F 	IR18749 F 	IR18752 F 
IR18753 F 	IR18754 F 	IR18756 F 	IR18757 F 	IR18758 F 	IR18760 F 
IR18761 J 	IR18762 F 	IR18763 F 	IR18764 F 	IR18765 F 	IR18766 F 
IR18767 F 	IR18768 F 	IR18769 F 	IR18770 F 	IR18771 F 	IR18772 F 
IR18773 F 	IR18774 F 	IR18775 A 	IR18776 F 	IR18777 F 	IR18778 F 

IR18779 F 	IR18781 F 	IR18782 F 	IR18783 F 	IR18784 C 	IR18785 F 
IR18786 F 	IR18787 F 	IR18788 F 	IR18790 F 	IR18791 F 	IR18792 F 
IR18793 F 	IR18794 F 	IR18797 F 	IR18798 F 	IR18799 F 	IR18849 F 
IR18853 F 	IR18854 F 	IR18857 F 	IR18858 F 	IR18863 F 	IR18864 A 
IR18866 F 	IR18867 F 	IR18869 F 	IR18870 F 	IR18872 F 	IR18878 F 
IR18879 F 	IR18880 F 	IR18881 F 	IR18882 F 	IR18884 F 	IR18885 F 
IR18886 F 	IR18889 F 	IR18895 F 	IR18896 F 	IR18897 F 	IR18902 F 
IR18907 F 	IR18910 F 	IR18911 F 	IR18913 F 	IR18914 F 	IR18915 F 
IR18916 B 	IR18917 F 	IR18918 F 	IR18919 F 	IR18920 F 	IR18921E F 

IR18922D F 	IR18923 F 	IR18924 F 	IR18925 F 	IR18926 F 	IR18928 J 
IR18932 F 	IR18937 F 	IR18940 F 	IR18940R J 	IR18941 F 	IR18942 F 
IR18943 F 	IR18944 F 	IR18946 F 	IR18947 F 	IR18950 F 	IR18954 B 
IR18957 F 	IR18958 F 	IR18959 F 	IR18960 F 	IR18961 F 	IR18962 F 
IR18963 F 	IR18964 F 	IR18965 F 	IR18966 F 	IR18967 F 	IR18970 F 
IR18971 F 	IR18972 F 	IR18973 F 	IR18974 F 	IR18975 F 	IR18978 F 
IR18979 F 	IR18980 F 	IR18981 F 	IR18985 J 	IR18991 F 	IR18992 F 
IR18995 F 	IRB006 H 	IRB007 H 	IRB008 H 	IRB010 H 	IRB011 H 
IRB013 H 	IRB020 H 	IRB021 H 	IRB022 H 	IRB024 H 	IRB026 H 



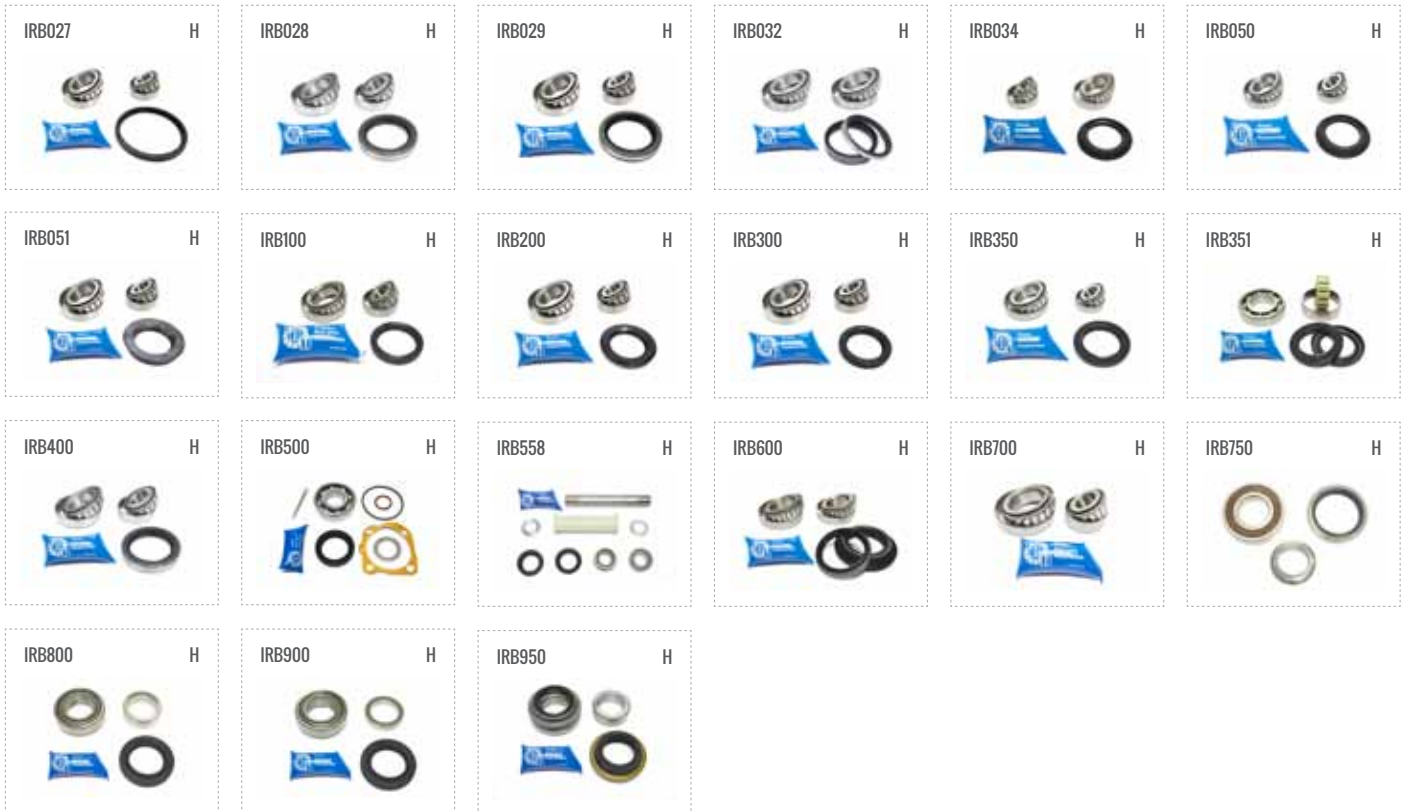



**CONVERSÃO DE CUBOS DE RODA**



Montadora	IRB	H. FREIOS	IMA	SKF	VOBER	Montadora	IRB	H. FREIOS	IMA	SKF	VOBER	
Alfa Romeo	IR18618	HFCT 33A	AL-618	-	31040416		IR18879	-	-	BR 930215	-	
Asia Motors	IR18765	-	AL-765	-	-		IR18880	-	-	BR 930173	-	
Audi	IR18683	HFCT 81	AL-846	VKBA 3456	28040407	Chrysler	IR18881	-	AL-881	-	-	
	IR18782	HFCT 83	AL-782	BR 930622	-		IR18885	-	-	-	-	
	IR18783	HFCT 83A	AL-783	BAR-0088 AD	-		IR18886	-	-	BR 930446	-	
	IR18785	-	-	VKBA 6547	-		IR18889	-	-	BR 930279	-	
	IR18787	-	-	BR 930718	-		IR18064	-	AL-971	BAFB 444450 AAC	35042616	
	IR18790	HFCT 81A	AL-790	-	-		IR18621	HFCT 42	AL-621	-	-	
	IR18897	HFCT 02	AL-897	VKBA 3489	-	IR18623	HFCT 43	AL-623	-	-		
BMW	IR18591	HFCD 900	AL-941	VKBA 3667	38038591	Citroen	IR18778	HFCT 247	AL-778	VKBA 6500	-	
	IR18919	-	-	GRW 494	-		IR18792	HFCT 746	AL-977	VKBA 3659	-	
	IR18920	-	-	-	-		IR18896	-	AL-896	-	-	
	IR18923	-	-	-	-		IR18926	-	-	-	-	
	IR18924	-	-	-	-		IR18972	HFCT 699B	AL-972	VKBA 3585	35040406	
Chevrolet	IR18114	HFCT 25	AL-114	BAR-0029 D	30040409		IR18978	HFCT 724	AL-978	-	-	
	IR18115	HFCT 26	AL-115	BAR-0045 B	30040413		IR18979	HFCT 724A	AL-979/988	-	35040410	
	IR18116	HFCT 23E	AL-116	BAR-0042 AB	30040414		IR18980	HFCT 732	AL-980	-	39040404	
	IR18132	-	-	BR 930780	-		IR18981	-	AL-981	-	-	
	IR18133	-	-	BR 930674	-		Dodge	IR18678	-	-	BR 930700	-
	IR18510	HFCD 26B	AL-501	BAR-0048	30030411	IR18571		-	AL-671	-	-	
	IR18511	HFCD 26C	AL-508	BAR-0049	30030418	IR18607	HFCT 36	AL-607	-	31040423		
	IR18512	HFCD 25B	AL-505	BAR-0053 C	-	IR18609	HFCT 37	AL-609	BAF-0040 B	31040423		
	IR18518	-	AL-518	VKBA 7437	-	IR18618	HFCT 33A	AL-618	-	31040416		
	IR18519	-	AL-519	VKBA 7439	-	IR18620	-	AL-620	-	-		
	IR18652	-	AL-118	VKBA 3652	-	IR18621	HFCT 42	AL-621	-	-		
	IR18718	-	-	BR 930815	-	IR18623	HFCT 43	AL-623	-	-		
	IR18720	-	AL-553	-	-	Fiat	IR18636	-	-	-	31040415	
	IR18748	-	-	BR 930810	-		IR18645	HFCT 33	AL-645	-	31040411/31040420	
	IR18902	HFCD 21A	AL-502	-	30030412		IR18650	HFCT 38	AL-650	-	31040409/419	
	IR18907	HFCD 21B	AL-507	BR 930097	-		IR18661	HFCT 44	AL-619	-	31040421	
	IR18911	-	-	BAR-0066 C	-		IR18670	HFCT 37A	AL-670	-	31040425	
	IR18913	HFCD 26D	AL-509	BAR-0050 AC	30030418		IR18678	-	-	BR 930700	-	
	IR18921E	-	AL-524	-	30030429		IR18699	HFCT 31	AL-599A	VKBA 4625A	31040417	
	IR18922D	-	AL-523	-	30030430		Ford	IR18481	HFCT 18A	AL-36	BAF-4039 B	29040404
	IR18937	-	AL-737	VKBA 6873	-			IR18482	-	AL-44	BAF-4040 C	29040405
	IR2510	HFCD 50A	AL-506	BAF 447312 A	-			IR18728	-	AL-728	-	-
	Chrysler	IR18786	-	AL-786	-	43030087	IR18739	-	AL-550	-	-	



Montadora	IRB	H. FREIOS	IMA	SKF	VOBER	Montadora	IRB	H. FREIOS	IMA	SKF	VOBER	
Ford	IR18749	-	AL-549	-	-	Hyundai	IR18752	-	AL-764	-	-	
	IR18761	-	-	-	-		IR18760	-	-	VKBA 6808	-	-
	IR18762	-	AL-62	-	-		IR18763	-	-	-	-	-
	IR18764	HFCT 18C	AL-64	-	-		IR18770	-	AL-770	VKBA 3266	-	-
	IR18766	-	-	VKBA 1481	-		IR18779	-	-	VKBA 3270	-	-
	IR18769	-	-	VKBA 1482	-		IR18788	-	AL-788	BR 930729	-	-
	IR18863	HFCD 18	AL-63	-	-		IR18791	-	AL-791	-	-	-
	IR18940	HFCD 16E	AL-40	-	29030416		IR18882	HFCT 325B	AL-882	-	-	-
	IR18940R	-	-	-	-		IR18884	HFCT 325A	AL-884	VKBA 6943	46040310	-
	IR18941	HFCD 16C	AL-41	BR 930344	29030410		Iveco	IR18680	-	AL-680	-	-
	IR18942	HFCD 4000D	AL-42	-	29030411			IR18681	-	AL-681	-	-
	IR18942R	HFCD 4000E	-	-	-		Jeep	IR18733	-	-	-	-
	IR18946	HFCD 16D	AL-46	-	29030413			IR18544	-	-	-	-
	IR18947	-	AL-47	-	29030420		IR18547	-	AL-547	-	-	-
	IR18947R	-	-	-	-		IR18752	-	-	-	-	-
	IR18950	HFCT 15G	AL-50	BR 930411	29040424		Kia	IR18760	-	-	VKBA 6808	-
	IR19555	-	AL-555	-	-			IR18788	-	AL-788	BR 930729	-
	IR19556	-	AL-556	-	-			IR18789	-	-	VKBA 6809	-
Hafei	IR18765	-	AL-765	-	-	IR18882		-	AL-882	-	-	
	IR18753	-	-	BR 930383	-	IR18884		-	AL-884	VKBA 6943	-	
Honda	IR18754	-	-	BR 930129	-	Land Rover		IR18847	-	-	-	-
	IR18758	-	-	BR 930234	-		IR18957	-	-	-	-	
	IR18797	-	AL-797	VKBA 3962	-	M. Benz	IR18932	HFCT 213	AL-932	-	-	
	IR18798	-	AL-798	-	-		IR18050	-	AL-746	-	-	
	IR18799	-	AL-799	VKBA 3952	-	IR18534	-	AL-534	-	-		
	IR18869	HFCT 703D	AL-869	BR 930613	-	IR18535	-	AL-535	-	-		
	IR18870	HFCT 708	AL-870	-	-	IR18768	-	AL-768	-	-		
	IR18895	HFCT 700D	AL-895	-	40040322	IR18774	HFCT 200F	AL-774	BR 930441	37033034		
	IR18958	HFCT 700B	AL-958	VKBA 6841	40040324	IR18777	-	AL-777	-	-		
	IR18959	HFCT 700A	AL-959	VKBA 3798	40040317	Mitsubishi	IR18910	-	-	BR 930214	-	
	IR18960	-	-	-	-		IR18914	-	-	BR 930172	-	
	IR18961	HFCT 703B	AL-961	VKBA 6802 A	40040320		IR18915	-	-	BR 930413	-	
	IR18962	HFCT 703C	AL-962	VKBA 6803 A	40040316		IR18917	-	-	BR 930499	-	
	IR18963	HFCT 700	AL-963	VKBA 1379	40040312		IR18918	-	-	VKBA 3306	-	
	IR18964	HFCT 700C	AL-964	VKBA 6839	40040323		IR18925	-	-	-	-	
	Hyundai	IR18295	-	-	BR 930647		-	IR18928	-	-	VKBA 3307	-
		IR18561	-	AL-561	-		-	Nissan	IR18671	-	AL-771	BR 930659



Montadora	IRB	H. FREIOS	IMA	SKF	VOBER	Montadora	IRB	H. FREIOS	IMA	SKF	VOBER
Nissan	IR18756	-	AL-756	BR 930683	-	Toyota	IR18177	HFCT 507	AL-965	VKBA 3731	-
	IR18757	-	AL-757	BR 930691	-		IR18741	-	-	-	-
	IR18771	-	-	-	-		IR18746	-	-	-	-
	IR18772	-	AL-772	-	-		IR18751E	-	-	-	-
	IR18793	-	-	BR 930752	-		IR18752D	-	-	-	-
	IR18794	-	-	BR 930638	-		IR18755	-	-	-	-
	IR18864	-	-	VKBA 3981	-		IR18866	HFCT 504A	AL-866	-	-
	IR18971	-	AL-758	BR 930740	-		IR18867	HFCT 504	AL-867	BR 930713	42040311
	IR18995	-	AL-759	BR 930682	-		IR18965	HFCT 507A	AL-965	-	42040310
Peugeot	IR18064	HFCT 246	AL-971	-	35042616	Volkswagen	IR18966	HFCT 507B	AL-966	VKBA 3975 A	42040305
	IR18621	HFCT 42	AL-621	-	-		IR18967	HFCT 507C	AL-967	VKBA 7430 A	42040304
	IR18623	HFCT 43	AL-623	-	-		IR18985	HFCD 500A	AL-985	-	-
	IR18773	-	-	VKBA 3454	-		IR18683	HFCT 81	AL-846	VKBA 3456	28040407
	IR18776	-	-	VKBA 3562	-		IR18767	HFCT 87	AL-767	-	28040426
	IR18778	-	AL-778	BAF-0117 A	-		IR18782	-	AL-782	BR 930622	-
	IR18792	HFCT 746	AL-977	VKBA 3659	-		IR18783	-	AL-783	BAR-0088 AD	-
	IR18872	-	-	VKBA 3693	-		IR18846	HFCT 80	AL-846	VKBA 3656	-
	IR18896	-	AL-896	VKBA 3595	-		IR18850	-	-	-	-
	IR18926	-	-	-	-		IR18851	-	AL-551	-	-
	IR18970	HFCT 250A	AL-970	VKBA 3564	35040408		IR18853	HFCD 86	AL-853	-	28030416
	IR18972	HFCT 699B	AL-972	VKBA 3585	35040406		IR18854	HFCD 81A	AL-854	VKBA 3569	28040415
	IR18973	HFCT 250	AL-973	-	35040407		IR18857	HFCT 86C	AL-857	-	28040412
	IR18978	HFCT 724	AL-978/987	-	-		IR18858	-	AL-858	-	-
	IR18979	HFCT 724A	AL-979/988	-	35040410		IR18862	-	AL-562	-	-
	IR18991	-	-	VKBA 3477	-		IR18897	HFCT 02	AL-897	-	-
	IR18992	-	-	VKBA 3698	-		IR18974	HFCT 86A	AL-974	-	28040420
Ram	IR17787	-	AL-787	-	-	IR18975	HFCT 86B	AL-975	BAF-4139 C	28040415	
Renault	IR18849	-	AL-749	-	34042919	Volvo	IR18624	-	-	VKBA 6543	-
	IR18878	-	AL-748	-	34042918		IR18625	-	-	VKBA 6565	-
	IR18943	HFCT 842	AL-943	VKBA 968	34042916		IR18654	-	-	VKBA 3626	-
	IR18944	HFCT 842A	AL-944	-	34042917		IR18655	-	-	VKBA 6602	-
Seat	IR18854	HFCD 81A	AL-854	-	28040415		IR18656	-	-	VKBA 3631	-
	IR18857	HFCT 86C	AL-857	-	28040412		IR18657	-	-	VKBA 3627	-
	IR18858	-	AL-858	-	-		IR18658	-	-	VKBA 6532	-
	IR18974	HFCT 086A	AL-974	VKBA 3567	28040420		IR18659	-	-	VKBA 6533	-
Smart	IR18532	-	-	VKBA 6625	-		IR18660	-	-	VKBA 3523	-
	IR18533	-	-	VKBA 6627	-		IR18662	-	-	BR 930520	-
Suzuki	IR18937	-	AL-737	VKBA 6873	-		IR18663	-	-	VKBA 3524	-
							IR18664	-	-	VKBA 3632	-

## DICAS DE DESMONTAGEM E MONTAGEM DO KIT DE ROLAMENTO DE RODA TRASEIRA

Produtos: IRB007, IRB008, IRB100, IRB200, IRB300, IRB400 e IRB500.

### INFORMAÇÕES TÉCNICAS

A sequência deverá ser seguida rigorosamente para uma montagem segura e adequada. Caso contrário à solicitação de Garantia para o produto poderá ser considerada não procedente.

### DESMONTAGEM

Comece o procedimento removendo a calotinha e o contra pino (cupilha). Ao tirar a calotinha evite danificar o diâmetro externo da mesma, isso por que após a montagem, este diâmetro danificado poderá deixar espaço para que entre elementos contaminantes como água, terra entre outros, danificando o rolamento externo e posteriormente o rolamento interno. Depois retire a trava de fixação da porca, o excesso de graxa e a porca. (Fig. 01)

Retire o tambor de freio junto com os rolamentos. (Fig. 02)

Com uma chave de fenda retire o retentor e logo após os cones dos rolamentos. (Fig. 03)

Com ferramenta adequada e auxílio da prensa, retire as capas dos rolamentos. Com o último recurso, pode-se extrair rolamentos pequenos com ajuda de um punção metálico de material mole e um martelo, entretanto, os golpes devem ser distribuídos por toda a circunferência do anel fixo. Na parte interna do tambor de freio existem duas cavidades equidistantes para início do saque dos anéis fixos. (Fig. 04)

### MONTAGEM

**ATENÇÃO:** Inspeccione o estado do alojamento para verificar os mesmos não estão c/ folga ou ovalizados.

Ranhas longitudinais na capa do rolamento indicam folga no alojamento. Este sintoma é muito comum c/ rolamento de roletes cônicos. Já a ovalização do alojamento irá gerar sobrecargas no anel externo do rolamento e conseqüentemente aumento de temperatura e danificação dos corpos rolantes, assim diminuindo a vida útil do rolamento. (Fig. 05)

Inicie a montagem com ferramenta adequada (tubo de face plana no diâmetro do anel externo) e um martelo de borracha. Utilize a prensa para terminar o embuchamento.

Obs.: Na montagem, o lado cônico é voltado para fora. (Fig. 06)

Novamente limpe bem o alojamento e aplique a graxa que vem na quantidade certa para utilização no Kit. Preencha 1/3 do rolamento com a graxa. A graxa tem que penetrar entre os roletes, a pista e a gaiola. (Fig. 07)

Engraxa a capa do rolamento e coloque o retentor no eixo do cubo. (Fig. 08)

Vire o tambor para montar o rolamento externo (do lado de fora).

Aplique a graxa no rolamento e dentro do alojamento do tambor. (Fig. 09)

**ATENÇÃO:** Remova o excesso de graxa quando necessário.

Monte o conjunto de volta no veículo. Coloque a arruela de encosto e a porca-castelo, depois siga as seguintes instruções: (Fig. 10)

Aperte a porca, girando simultaneamente o cubo da roda até notar resistência. Então, afrouxe a porca-castelo por no mínimo 30º ou 1/12 volta, até coincidir com o próximo furo do contra pino (cupilha) e travar.

A roda deve girar suavemente e sem resistência. Não deve haver qualquer jogo basculante no conjunto. Caso necessário, a arruela de encosto ou a porca deve ser substituída. Se disponível, convém controlar a folga axial do conjunto mediante um relógio comparador - geralmente esta folga do conjunto deve ser de 0,02mm.

Por fim, coloque a tampa. Ao terminar a montagem é recomendado fazer um teste de percurso com o veículo, para o correto ajuste dos rolamentos. Em seguida, controle novamente a folga da roda se necessário.

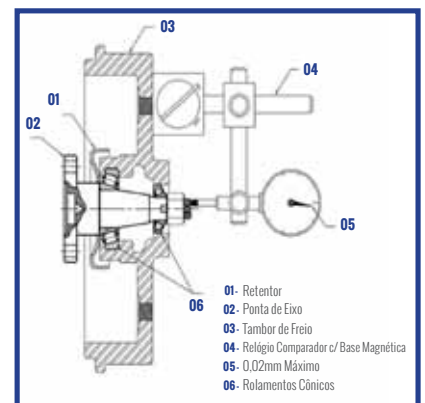
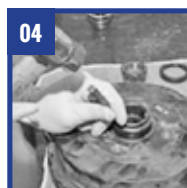
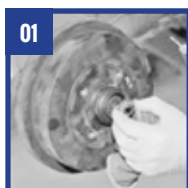

## INSTALAÇÃO NAS RODAS COM ABS

Os rolamentos para rodas com freios ABS estão passando por avanços tecnológicos constantes para acompanhar a evolução dos veículos. Saiba como trocá-los corretamente.

Atualmente, os rolamentos de roda especialmente desenvolvidos para automóveis equipados com freios ABS (Sistema Anti-Blocante), estão na terceira geração de desenvolvimento. O aprimoramento dessas peças tem como principal objetivo seguir a tendência tecnológica da indústria automotiva, além de facilitar cada vez mais o trabalho dos mecânicos no momento da montagem. (Imagem 01)

Os rolamentos de roda, ou HBU (Hub Bearing Unit - Unidade de Rolamento de Roda), são duplamente vedados ainda na fabricação, dispensando a lubrificação na hora da manutenção.

Os rolamentos de primeira geração já lubrificados para a vida, mais utilizados nas rodas dianteiras dos veículos, possuem placas de vedação que evitam o vazamento de graxa e a entrada de impurezas no interior do rolamento, que pode danificar todo o conjunto. Além desta função, as vedações agora possuem uma placa magnética (encoder) integrada, que funciona como fonte de informações para gerenciamento das velocidades das rodas de veículos com freio ABS. Para os rolamentos que possuem sensores ABS integrados (placa de aço de um lado e outra na cor marrom ou preta do outro lado). Deve-se montá-lo com essa placa (marrom ou preta) voltada para o lado do sensor ABS na torre (lado da homocinética). Caso contrário, a luz do ABS no painel permanecerá acesa e com o ABS inativo.

O profissional deve ter cuidado com essa peça, pois eventuais falhas prematuras podem ser causadas pelo manuseio incorreto no processo de montagem, ou mesmo, pelo contato da placa com campos magnéticos. Atenção com componentes danificados (cubo ou suporte do amortecedor), que muitas vezes são reaproveitados e prejudicam a eficiência do rolamento.

É recomendada a substituição do cubo quando o furo do rolamento desmontado estiver oxidado. Isto significa assentamento irregular do rolamento por desgaste do cubo, por isso não deve ser reutilizado.

Antigamente as placas magnéticas (encoders) eram instalados nas juntas homocinéticas, mas depois que os rolamentos com placa magnética (encoder magnético) integrado à vedação entraram em cena, os rolamentos passaram a ser a fonte de referência para o sistema ABS. Este sensor passou a oferecer mais precisão na leitura e facilidade na montagem do conjunto de suspensão.

A segunda e terceira gerações de rolamentos para veículos com ABS utiliza a mesma tecnologia, porém, dependendo do desenho, o encoder magnético (placa magnética) pode ser integrado à vedação ou até mesmo em componentes internos do rolamento.

## INSTALAÇÃO

Para substituir um rolamento de terceira geração, indicado para a roda traseira equipado com ABS, o veículo deve estar suspenso por um elevador. O trabalho inicia com a retirada da roda.

- 1) O próximo passo é desmontar o conjunto de freio. Primeiro remova a pinça e o disco de freio, com cuidado para não danificar a peça. (Fig. 01)
- 2) Tire a tampa (calota) do rolamento e, em seguida, retire o espelho do freio. (Fig. 02)
- 3) Desconecte o chicote elétrico do sistema de ABS. O cabo do freio de estacionamento também deve ser retirado. (Fig. 03)
- 4) Agora, desaperte os quatro parafusos de fixação do cubo da roda. Obs.: Na montagem, esses parafusos têm torque específico, que devem ser consultados em cada caso. (Fig. 04)
- 5) Retire o cubo do rolamento antigo e coloque a nova peça. (Fig. 05 / 06)



## DICAS DE DESMONTAGEM E MONTAGEM DO ROLAMENTO DE RODA TRASEIRA - IR12497, IR13960 e IR13965.

As dicas de desmontagem e montagem informadas neste documento devem ser adaptadas pelo mecânico, caso a caso. A sequência de montagem deve ser obedecida a fim de obter máximo rendimento dos produtos.

### DESMONTAGEM

Com o semi eixo fixado em uma bancada, marque o anel (espaçador) com o auxílio de um punção de bico e um martelo. (Fig. 01)

O ponto a ser marcado deve estar ligeiramente deslocado do centro do anel em direção oposta à do rolamento. (Fig. 02)

Com uma furadeira elétrica, faça um furo no anel usando uma broca Ø8 ou 10mm. Aprofunde o furo aproximando-o do final do anel. O furo não deve ultrapassar a bucha. (Fig. 03)

Com o auxílio de um martelo e talhadeira abra um talho entre o furo e a parte oposta do anel (espaçador) parede mais fina. Esta operação fará com que o diâmetro interno perca a pressão de aperto e o anel se desprenda facilmente do eixo.

Importante: Não utilizar maçarico ou qualquer processo de aquecimento no anel. Tal processo poderá afetar as propriedades do material do semi eixo, comprometendo o desempenho do componente e a segurança do veículo.

Após a retirada do anel, com o auxílio de ferramenta específica, retire o cone do semi eixo.

### MONTAGEM DO ROLAMENTO

Faça a limpeza do novo anel (espaçador) com um pano limpo. Certifique-se de que o pano não solte fiapos ou resíduos. Obs.: Não se recomenda utilizar estopa. (Fig. 04)

Faça a limpeza do semi eixo que receberá o anel (espaçador) avaliando o estado da região de alojamento. Qualquer imperfeição ou ovalização poderá danificar o anel durante a montagem, comprometendo o funcionamento do rolamento. (Fig. 05)

Com o auxílio de uma base de metal plana com furação que possibilite a passagem do semi eixo, primeiramente encaixe o retentor (vedação) e em seguida o rolamento (cone) no eixo. Com um tubo de face plana apoiado no lado oposto (face do cubo) coloque-o em uma prensa para realizar a montagem do rolamento no alojamento do semi eixo. (Fig. 06)

Certifique-se de que o encaixe esteja alinhado e concêntrico, ou seja, a face plana do anel esteja montada paralelamente a base.

O encaixe desalinhado danificará o eixo e o rolamento. Prossiga com a montagem (prensa) até que o cone esteja próximo ao fim de curso.

Posicione o anel de encosto e volte a pressionar o cone até o fim de curso (apoio) do alojamento do eixo. (Fig. 07)

### LUBRIFICAÇÃO E AJUSTE DA FOLGA DO ROLAMENTO

Ao montar o rolamento é importante fazê-lo com ferramentas adequadas e limpas, em um ambiente limpo. Para mantê-lo livre de impurezas e resíduos, recomenda-se evitar que o rolamento seja removido da embalagem antes do momento da montagem. Não é necessário lavá-lo, pois o mesmo é fornecido limpo e livre de impurezas que possam comprometer o seu funcionamento.

Com o semi eixo posicionado conforme a figura ao lado, faça a lubrificação forçando a entrada da graxa nos roletes do cone. (Fig. 08)

Utilize uma graxa de ótima qualidade, a base de sabão de Lítio, para alta pressão e temperatura.

Após a montagem, defina o aperto e ajuste da folga certificando-se de que a roda gire suavemente não havendo excesso de torque e/ou folga excessiva. O ajuste incorreto da folga poderá comprometer o bom desempenho e a durabilidade do rolamento.







## A EVOLUÇÃO DO ROLAMENTO

A história do rolamento como peça independente da roda é datada por alguns historiadores em 1.800 A.C. quando os egípcios usavam rolos de madeira para transportar pedras de grande peso. O rolamento já era usado como “auxiliar” no transporte. Em 3.500 A.C. os Sumérios utilizavam um cubo de roda de madeira sobre um eixo também de madeira. Em 4.000 A.C. estavam aplicados nos trenós dos Escandinavos.

Em grandes civilizações como Grécia e Roma encontravam-se referências do uso de “esferas” ou “rolimãs” como elementos rolantes e suas vantagens na geometria e engenharia. No início deste século arqueologistas descobriram em embarcações Romanas esferas já em metal em vez de madeira.

Em torno de 1.500 D.C. no intuito de construir um veículo que se locomovesse sem o emprego de força muscular, Leonardo Da Vinci ilustra um projeto de um carro impulsionado por um sistema de molas que possui até uma transmissão com diferencial. Este projeto foi o antecessor do automóvel moderno. Ao pesquisar o princípio do fenômeno do atrito, ele observa a distinção entre o atrito deslizante e rolante entre corpos sólidos. Suas ilustrações mostram rolamentos “rudimentares” reduzindo a resistência de giro com o auxílio de cilindros que servem como “corpos rolantes”. Mas somente no século XVIII surgiu uma fonte de energia razoável que facilitou a James Watt a construir o primeiro modelo de veículo autopropulsionado.

A história do rolamento se assemelha à história do desenvolvimento do veículo. Da ideia original até os dias atuais passa por inúmeras alterações onde a ideia central sempre foi a redução do atrito e conseqüentemente a economia de energia.

Os primeiros rolamentos de esferas, chamados “tipo cone” ganharam grande impulso com as bicicletas. No fim do século passado estes rolamentos tipo cones ajustáveis, substituíram o mancal deslizante nas rodas dos veículos devido ao baixo índice de atrito e maior segurança de funcionamento.

“Enquanto a Indústria Automobilística na Europa se concentrava no desenvolvimento dos “rolamentos de esfera”, os Estados Unidos baseou-se mais nos “rolamentos de rolos cilíndricos” e no autocompensador de uma carreira de rolos esféricos”.

E o desenvolvimento dos rolamentos continua até hoje inclusive com nova matéria prima como poliamida e cerâmica. Cada vez mais vão se adequando às necessidades do mercado. Na atualidade existem cubos de roda com rolamento e ABS para 1ª 2ª e 3ª geração e rolamentos duplos de roda com anel de ABS imantado a um dos lados do rolamento. A IRB sempre atenta ao mercado acompanha esta evolução, pesquisando e desenvolvendo novos itens para o segmento de reposição.

## FREIOS ABS

O freio ABS ou travão ABS é um sistema de frenagem (travagem) que evita que a roda bloqueie (quando o pedal de freio é pisado fortemente) e entre em derrapagem, deixando o automóvel sem aderência à pista. Assim, evita-se o descontrole do veículo (permitindo que obstáculos sejam desviados enquanto se freia) e aproveita-se mais o atrito estático, que é maior que o atrito cinético (de deslizamento).

**A derrapagem é uma das maiores causas ou agravantes de acidentes.** Na Alemanha, por exemplo, 40% dos acidentes são causados por derrapagens.

## HISTÓRIA

Os primeiros sistemas ABS foram desenvolvidos inicialmente para a frenagem de aviões, já que nestes o método de frenagem threshold breaking não é possível. Um sistema primitivo foi o sistema desenvolvido por Dunlop, introduzido na década de 1950 e ainda utilizado em alguns modelos de aeronaves, o qual era totalmente mecânico.

O freio ABS atual foi criado pela empresa alemã Bosch, tornando-se disponível para uso em 1978, com o nome “Antiblockiersystem”.

A versão atual do sistema (8.0) é eletrônica e pesa menos que 1,5 kg, comparado com os 6,3 kg da versão 2.0, de 1978.

## FUNCIONAMENTO

O ABS atual é um sistema eletrônico que, utilizando sensores, monitora a rotação de cada roda e a compara com a velocidade do carro. Em uma situação de frenagem de emergência, a força de frenagem aplicada pelo motorista pode ser maior que o pneu pode suportar: a roda trava. O pneu agora não consegue mais transferir nenhuma força de tração lateral. O veículo fica instável e fora de controle, visto que ele não reage mais aos comandos de direção do motorista. Em um veículo equipado com o sistema ABS, os sensores de velocidade da roda medem a velocidade de rotação das rodas e passam essas informações à unidade de controle do ABS. Se a unidade de controle do ABS detectar que uma ou mais rodas tendem a travar, ele intervém em questão de milissegundos, modulando a pressão de frenagem em cada roda individual. Ao fazer isso, o ABS impede que as rodas travem e garante uma frenagem segura: o veículo continua sob controle e estável. Em geral, a distância de parada é reduzida também.

## BENEFÍCIOS DO ABS

Prevenção de acidentes;

Novas funções de segurança por meio da conexão em rede de sistemas e componentes existentes;

Sistemas de segurança modulares;

Sinergias devido à tecnologia em desenvolvimento de sistemas e conexão em rede.



IRB ROLAMENTOS - Rua: Vergueiro 7703 - CEP: 04273-200 - Cursino - São Paulo - SP

[vendas@irbrolamentos.com.br](mailto:vendas@irbrolamentos.com.br) / [www.irbrolamentos.com.br](http://www.irbrolamentos.com.br) / [facebook.com/irbrolamentos](https://facebook.com/irbrolamentos)

55 11 5068-2268